

2015

ОТЧЕТ ОБ УСТОЙЧИВОМ РАЗВИТИИ

в соответствии с руководством об отчетности
в области устойчивого развития G4 (Global reporting ini-
tiative (GRI)), Основные параметры



Об отчете

Одной из предпосылок для участия в цепочке поставок мировых производителей автомобилей является соблюдение высоких стандартов в области охраны природы и устойчивости бизнеса. Выпуском третьего «Отчета об устойчивом развитии» мы хотим подчеркнуть, что повышение уровня социальной ответственности является важным сегментом деятельности АД Пластик Группы. Таким образом, мы продолжаем поощрять и развивать двустороннюю связь со всеми заинтересованными сторонами, и мы в полной мере осознаем свою роль и ответственность перед обществом и окружающей средой, в которой мы работаем.

Полноэкранный режим (Full screen mode)

Просмотр PDF-документов происходит в полноэкранном режиме. Если не хотите отображение в полноэкранном режиме, нажмите кнопку Esc (escape), чтобы снова появилась панель инструментов.

Содержание

О нас

- 4 Заявление председателя Правления
- 5 Группа АД Пластик
- 6 Исследования и разработки
- 7 Tehnologije
- 8 Продукция
- 11 Страны, в которых мы работаем
- 12 Структура собственности
- 13 Корпоративная матрица
- 14 Обзор рынков и клиентов
- 16 Перечень 10 крупнейших акционеров
- 17 Доходы от продаж по рынкам
- 17 Обзор доходов по площадкам
- 18 Работники
- 20 Цепь поставок
- 22 Обязательства перед внешними инициативами
- 23 Выявленные существенные аспекты и границы
- 24 Заинтересованные стороны (стейкхолдеры)

 **Пожалуйста, обратите внимание на окружающую среду, прежде чем распечатать это письмо.**

- 29 Профиль отчета
- 30 Управление
- 34 Этика и добросовестность

Экономика

- 36 Экономика

Окружающая среда

- 39 Окружающая среда
- 40 Материалы
- 41 Энергия
- 43 Вода
- 44 Выбросы

- 49 Сточные воды и отходы
- 50 Расходы и инвестиции в охрану окружающей среды
- 51 Оценка поставщиков с точки зрения влияния на окружающую среду

Общество

- 53 Занятость
- 57 Охрана труда и техника безопасности
- 58 Обучение и образование
- 59 Вознаграждение
- 61 Разнообразие и равные возможности
- 63 Права человека
- 64 Общество

United Nation Global Compact Communication on Progress

- 68 Сравнительная таблица показателей GRI и Global Compact

Приложения

- 71 Задачи, выполненные в 2015 году
- 71 Задачи на 2016 год
- 72 Заключение комиссии HRPSOR



Заявление председателя Правления



Уважаемые акционеры,

Я рад представить вам третий отчет об устойчивом развитии Группы АД Пластик за 2015 год. Он подготовлен в соответствии с руководством об отчетности в области устойчивого развития G4 Глобальной инициативы по отчетности (Global Reporting Initiative - GRI). Большинство аспектов отражено в виде консолидированных данных на уровне Группы, в то время как некоторые аспекты для простоты отслеживания тенденций и сравнения отражены отдельно по каждому члену Группы АД Пластик.

Основными условиями для участия в цепочке поставок для автомобильной промышленности являются соответствие исключительно высоким стандартам качества, охрана окружающей среды и устойчивый бизнес. Поэтому неудивительно, что устойчивый бизнес является одним из ключевых компонентов политики деятельности и развития нашей компании.

Несмотря на вызовы рынка и непростое экономическое окружение, в первую очередь на сложную ситуацию в России, в

2015 году мы осуществили поставленные перед собой цели как в экономическом отношении, так и с точки зрения прочих аспектов устойчивого развития.

Отчетный период был отмечен началом изменений в компании, а наша первая задача состоит в том, чтобы обеспечить удовлетворенность и мотивированность работников. Поэтому мы планомерно работали над улучшением внутренней коммуникации, обучением сотрудников, созданием качественной системы вознаграждения и мотивации. Инвестиции в наших работников и их профессиональные знания, признание и вознаграждение их труда и усилий, информированность, мотивация, охрана здоровья и безопасности являются очень важными составляющими нашей работы. Поэтому мы ввели новую систему вознаграждения, улучшили информированность и коммуникацию с нашими работниками, вложили значительно больше средств в их образование и профессиональную подготовку. Мы также начали сотрудничество с университетами в целях обучения, производственной практики и трудоустройства молодых кадров.

Наша цель состоит в развитии успешного и долгосрочного сотрудничества со всеми нашими стейкхолдерами и поэтому мы постоянно ищем и модифицируем способы установления более эффективной связи и взаимоотношений. Мы постоянно работаем над улучшением наших разработок и качества продукции в соответствии с требованиями рынка, на котором мы ведем свою деятельность, к удовлетворению всех наших стейкхолдеров. Мы вкладываем значительные ресурсы в исследование и разработки, чтобы идти в ногу с конкурентами. Натуральные или частично натуральные материалы, которые могут повторно перерабатываться, снижение расхода топлива конечной продукции, а, тем самым, и выброса вредных газов обязательны в современной автомобильной отрасли.

К высоким приоритетам нашей деятельности относится строительство партнерских отношений с клиентами, что прежде всего подразумевает сотрудничество на всех этапах разработки новых проектов.

За прошедший период мы участвовали в нескольких профессиональных и экономических конференциях и круглых столах в целях продвижения нашей отрасли, а вместе с тем – идентификации и решения проблем экспортеров и предпринимателей в условиях, в которых мы ведем свою деятельность.

Отчет, который находится перед вами, предназначен для всех стейкхолдеров Группы АД Пластик, наших работников, партнеров, клиентов, поставщиков, акционеров, инвесторов, кредиторов и всех тех, кого интересует наша деятельность как социально ответственной компании. В своей повседневной деятельности мы стараемся проявлять социальную ответственность и эффективно управлять всеми нашими процессами. Мы уверены, что наши достижения не останутся незамеченными. Мы довольны достигнутым, но установили для себя высокую планку, поскольку стремимся непрерывно увеличивать вклад компании в окружающий нас мир. Для достижения желаемых целей в отношении устойчивого бизнеса нам важно мнение всех людей и групп, заинтересованных в нашей работе. Мы хотим установить обратную связь, поэтому для нас исключительно важна ваша оценка отчета об устойчивом развитии, которая поможет нам совершенствоваться ко взаимному удовлетворению.

Маринко Дошен
председатель Правления

Группа АД Пластик

Группа АД Пластик – транснациональная компания, имеющая более чем тридцатилетний опыт работы в автомобильной промышленности и восемь производственных площадок в четырех странах.

Это ведущая компания в области разработки и производства компонентов интерьера и экстерьера автомобилей в Хорватии и одна из ведущих в Восточной Европе. Кроме заводов в Хорватии, на площадках Загреб и Солин, где также находится штаб-квартира компании, Группа АД Пластик имеет заводы в Сербии, России и Румынии.

Тридцатилетнее прошлое и выживание на требовательном автомобильном рынке – свидетельство качества деятельности,

которая опирается на традиции, знания, потенциал, исключительный профессионализм и самоотверженный труд каждого. Сотрудничество с клиентами осуществляется от первоначального этапа разработки до конечного продукта, при этом используются современные инструменты и технологии, а также профессиональные знания, навыки и опыт. Постоянные инвестиции в развитие и совершенствование технологий, а также поддержание высокого уровня качества и конкурентоспособности продукции и услуг – основные предпосылки для выживания и развития компании.

Совершенствование производства позволяет уменьшить расход ресурсов, и, тем самым, улучшить использование энергии и материалов для снижения воздействия на окружающую сре-

ду, что способствует росту конкурентоспособности продукции.

Производители автомобилей и все их поставщики осознают свою ответственность в отношении окружающей среды и поэтому постоянно работают над развитием и совершенствованием материалов и продукции. Это является одним из условий выживания в престижной цепочке мировых производителей автомобилей, в которую входит Группа АД Пластик. Соблюдение высоких стандартов качества и конкурентоспособности, мониторинг мировых тенденций и развития рынка, а также постоянные инвестиции в укрепление экологических стандартов и критериев – вот отличительные черты компании, на которых основано ее преимущество перед конкурентами.



Исследования и разработки

Значение деятельности в области исследований и разработок

На динамичном рынке автомобильной промышленности постоянно требуется современная продукция, позволяющая производителю автомобилей получить преимущество перед конкурентами, увеличить объем продаж и прибыль. Поэтому исключительно важно отслеживать тенденции, предлагать клиентам аналогичные или лучшие решения, а деятельность в области исследований и

разработок должна быть как минимум настолько же качественная и интенсивная, как у конкурентов.

Группа АД Пластик вкладывает значительные средства в исследования и разработки, как основу для будущего роста компании, и именно поэтому является сегодня надежным и стабильным партнером почти для всех мировых автопроизводителей.



Экология

Выбросы вредных газов – глобальная проблема, поэтому в последние годы производятся автомобили, имеющие низкие выбросы вредных газов, а тенденция снижения ускоренным темпом приближается к нулевым выбросам. Для достижения желаемой цели необходимо снизить вес автомобилей будущего, поэтому уже сегодня приоритетным является выбор так называемых легких матери-

алов, при этом ведется работа по улучшению транспортных характеристик. Вес автомобиля снижается путем воздействия на массу каждого отдельного компонента, особенно деталей интерьера или экстерьера автомобиля. Группа АД Пластик готова ответить на новые вызовы рынка путем поиска новых облегченных материалов и разработки более легких компонентов.

Исследования и разработки (продолжение)

Композитные материалы

Особое значение для снижения веса автомобиля имеют компоненты, изготовленные из композитных сэндвич-панелей.

Наши специалисты ведут исследования этих материалов для изготовления деталей интерьера, а в будущем и экстерьера автомобиля. Вспененные и многослойные материалы имеют высокий потенциал для снижения веса существующей продукции, поэтому Группа АД Пластик постоянно совершенствует свою продукцию путем внедрения новых процессов и технологий.

Уже сейчас наше предложение включает в себя компоненты из легких материалов, таких как нетканый текстиль, для интерьеров и экстерьеров. Нетканые текстильные

материалы и изготовленные из них компоненты являются предметом исследований целеустремленных инженеров и одной из важнейших целей совершенствования компании в данном сегменте. Следуя тенденциям развития этих материалов в автомобильной промышленности, Группа АД Пластик может предложить своим клиентам инновационные решения. Изделия из нетканого текстиля имеют отличные изоляционные свойства, также как и сэндвич-панели из вспененных материалов для изготовления крыш интерьера, которые в настоящий момент изготавливаются для электрического автомобиля Smart.



Вторичная переработка материалов

Для защиты окружающей среды в ближайшем будущем каждая деталь автомобиля, отслужившая свой срок, должна будет использоваться в качестве сырья для производства. Поэтому чрезвычайно важна замена существующих материалов новыми, перерабатываемыми, и особую роль в этом играют натуральные материалы. Исследования переработки натуральных «зеленых» материалов Группа АД Пластик выделила в качестве важного элемента своей деятельности. Мно-

гие детали уже сегодня производятся с определенным процентом натуральных материалов, что снижает негативное воздействие на окружающую среду благодаря возможности повторного использования.

Принцип развития компании состоит в том, чтобы с помощью исследований и разработок предложить клиентам продукцию, которая обеспечит им преимущества перед конкурентами. Такая политика является залогом успеха и долговечности.



Технологии, которые применяет Группа АД Пластик в своей деятельности: литье под давлением, покраска, нетканые материалы, термоформование, экструзия и выдувное формование.

Примеры продукции – экстерьер

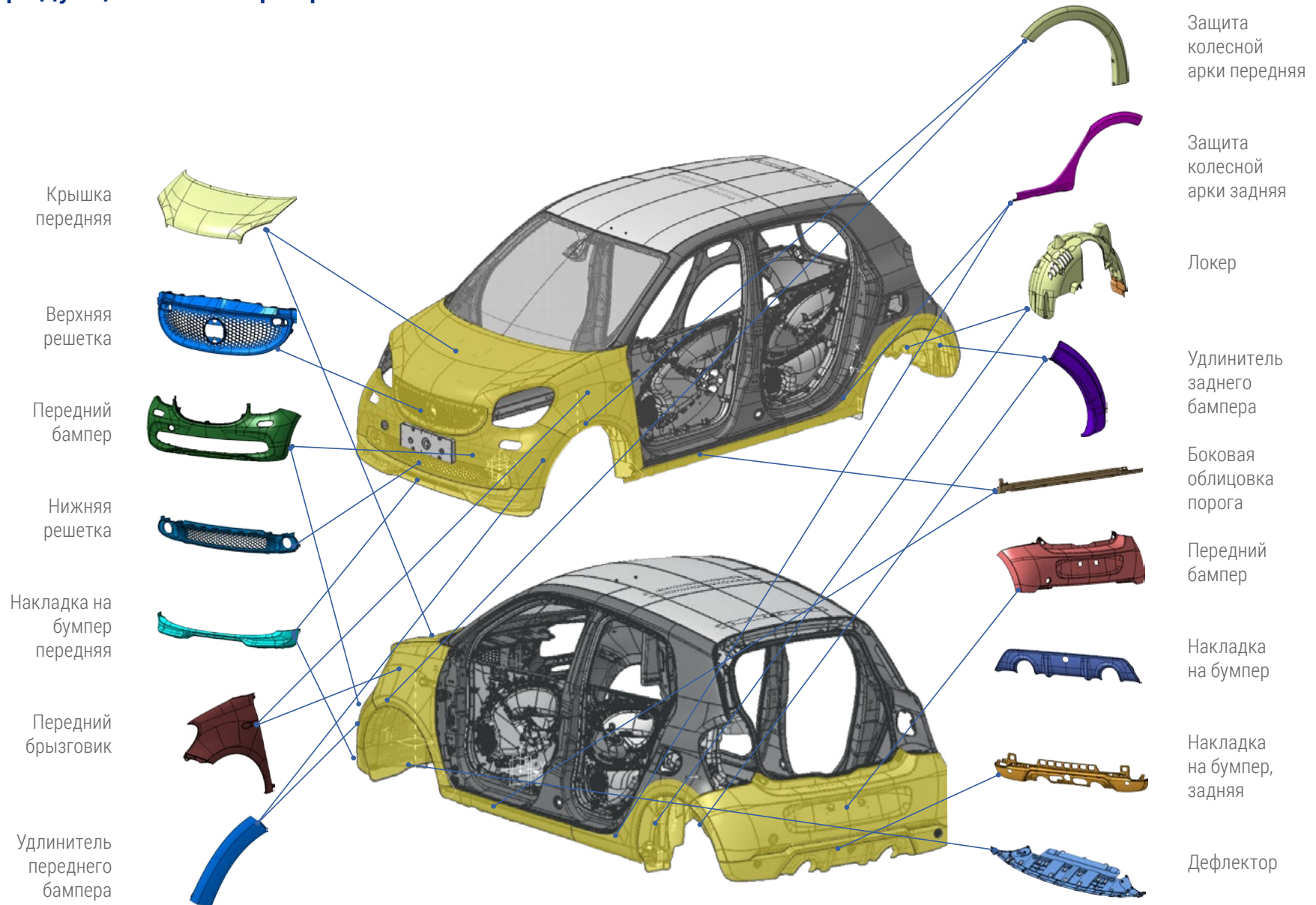

Примеры продукции – интерьер

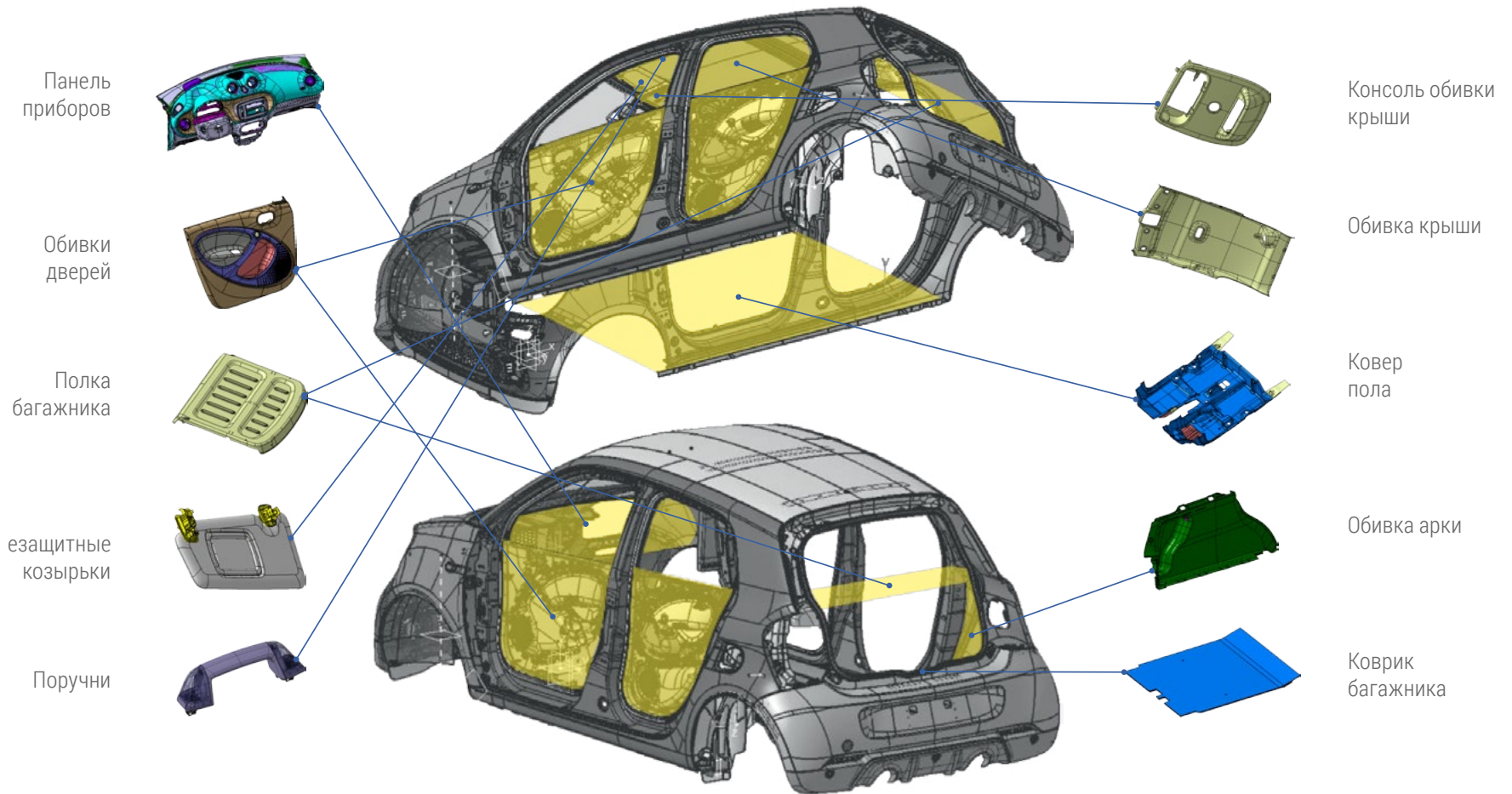

Примеры продукции – система уплотнения

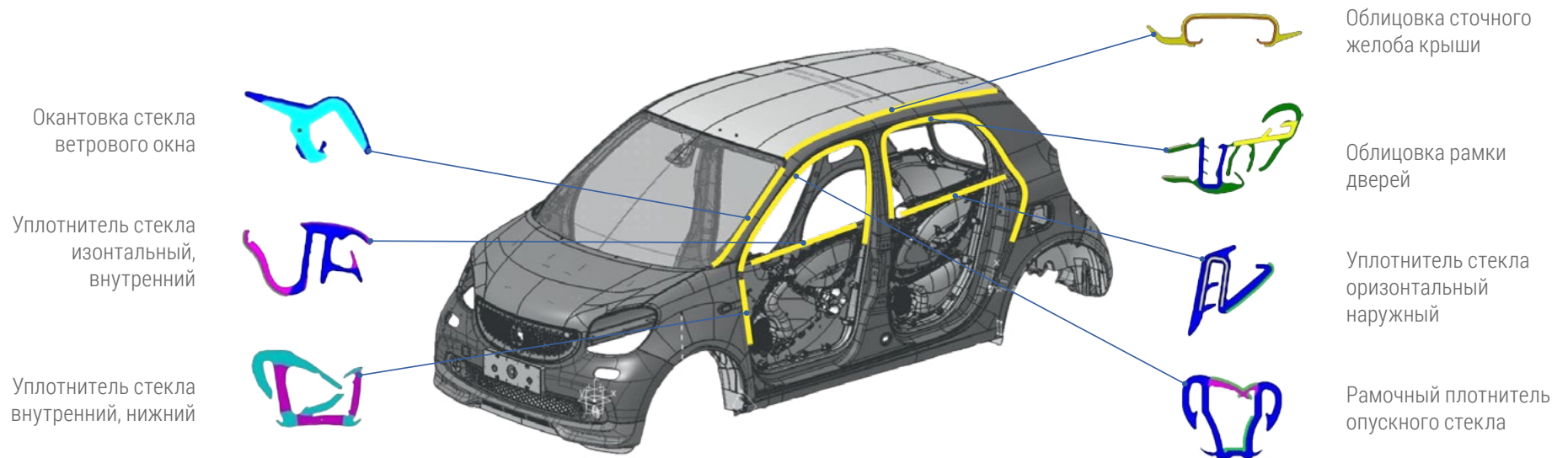

1 АД Пластик ..Солин, Хорватия

- головной офис, исслед. и разр.
- работники..... 638
- площадь объектов..... 26 618 m²



2 АД Пластик .. Загреб I, Хорват.

- работники..... 413
- площадь объектов..... 24 136 m²



3 АД Пластик . Загреб II, Хорват.

- работники..... 152
- площадь объектов..... 7 336 m²



4 АДП.....Младеновац, Сербия

- работники..... 169
- площадь объектов..... 13 952 m²



5 АД Пластик Калуга.....Россия

- работники..... 225
- площадь объектов..... 8 524 m²



6 АД Пластик Винтай, Россия

- работники..... 520
- площадь объектов..... 24 500 m²



Юридический адрес организации

АД Пластик а.о., Матошева 8, Солин



7 **ФАДП..... Луга, Россия**

- Joint Venture
- АД Пластик 40 %

JV

8 **ЕАПС..... Миовени, Румыния**

- Joint Venture
- АД Пластик 50 %

JV

Структура собственности

АД Пластик а.о. (Материнская компания) – акционерное общество, учрежденное в Республике Хорватия, зарегистрированное в судебном реестре Хозяйственного суда в Сплите под номером MBS 060007090, налоговый номер OIB 48351740621.

Уставный капитал АД Пластик а.о. составляет 419 958 400 хорватских кун и разделен на 4 199 584 акции номинальной стоимостью 100,00 хорватских кун. Акционерами являются юридические и физические лица из Хорватии, а также из-за рубежа, которые осуществляют свои права через Общее собрание акционеров и Наблюдательный совет в соответствии с законодательством Республики Хорватия.

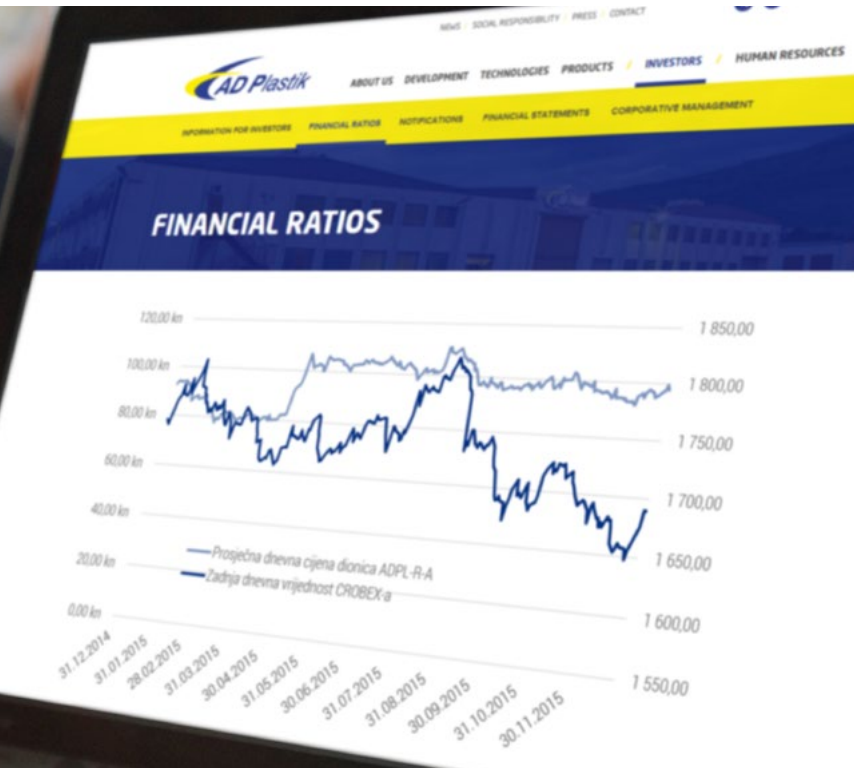

30,00%

ОАО Холдинг, Россия



- ОАО Холдинг, Россия..... 30,00%
- Пенсионные фонды 19,46%
- Мелкие акционеры..... 20,28%
- Менеджмент и сотрудники 16,01%
- Прочие Институциональные инвесторы 14,25%

Пенсионные фонды

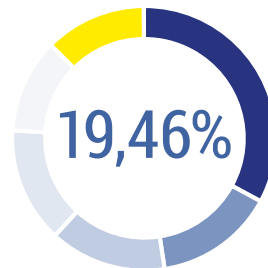

- Raiffeisen OMF категория Б 6,42%
- PBZ CO OMF категория Б..... 2,85%
- Kapitalni fond 2,78%
- Erste Plavi категория Б 2,75%
- AZ OMF категория Б 2,24%
- Прочие..... 2,42%

Менеджмент и сотрудники

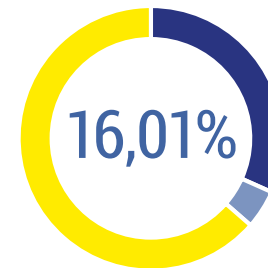

- АДП ESOP 5,07%
- АД Пластик а.о..... 0,76%
- Прочие..... 10,18%

Прочие Институциональные инвесторы

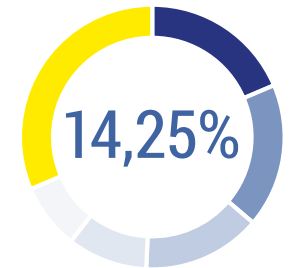

- PBZ a.o. / State street client 2,65%
- Erste bank / Совместный кастодиальный счет..... 2,51%
- Zaba / State street bank 2,07%
- PBZ a.o. / Совместный кастодиальный счет..... 1,40%
- ZABA / ZB Aktiv 1,14%
- Прочие..... 4,48%

Корпоративная матрица

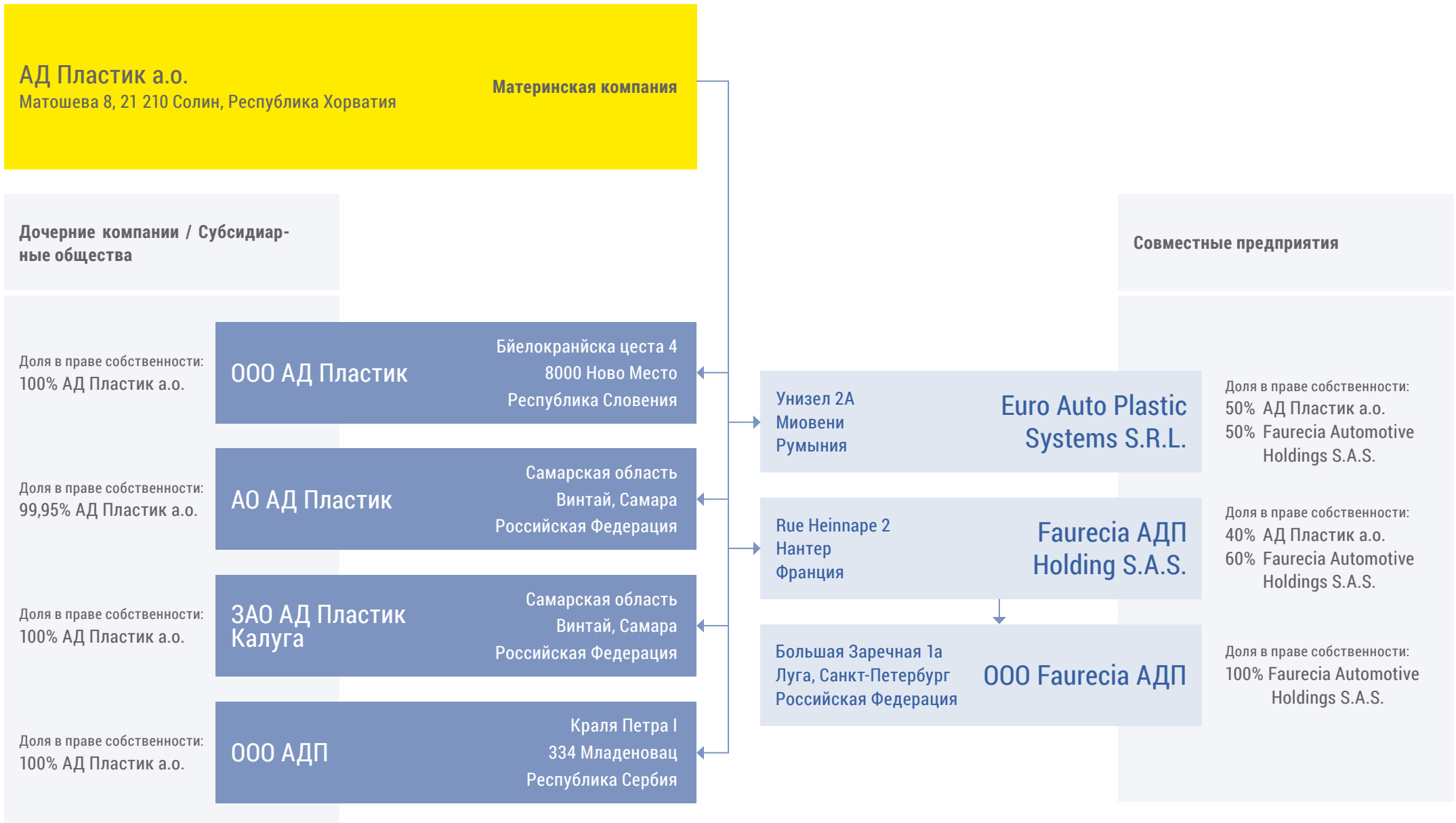

Обзор рынков и клиентов

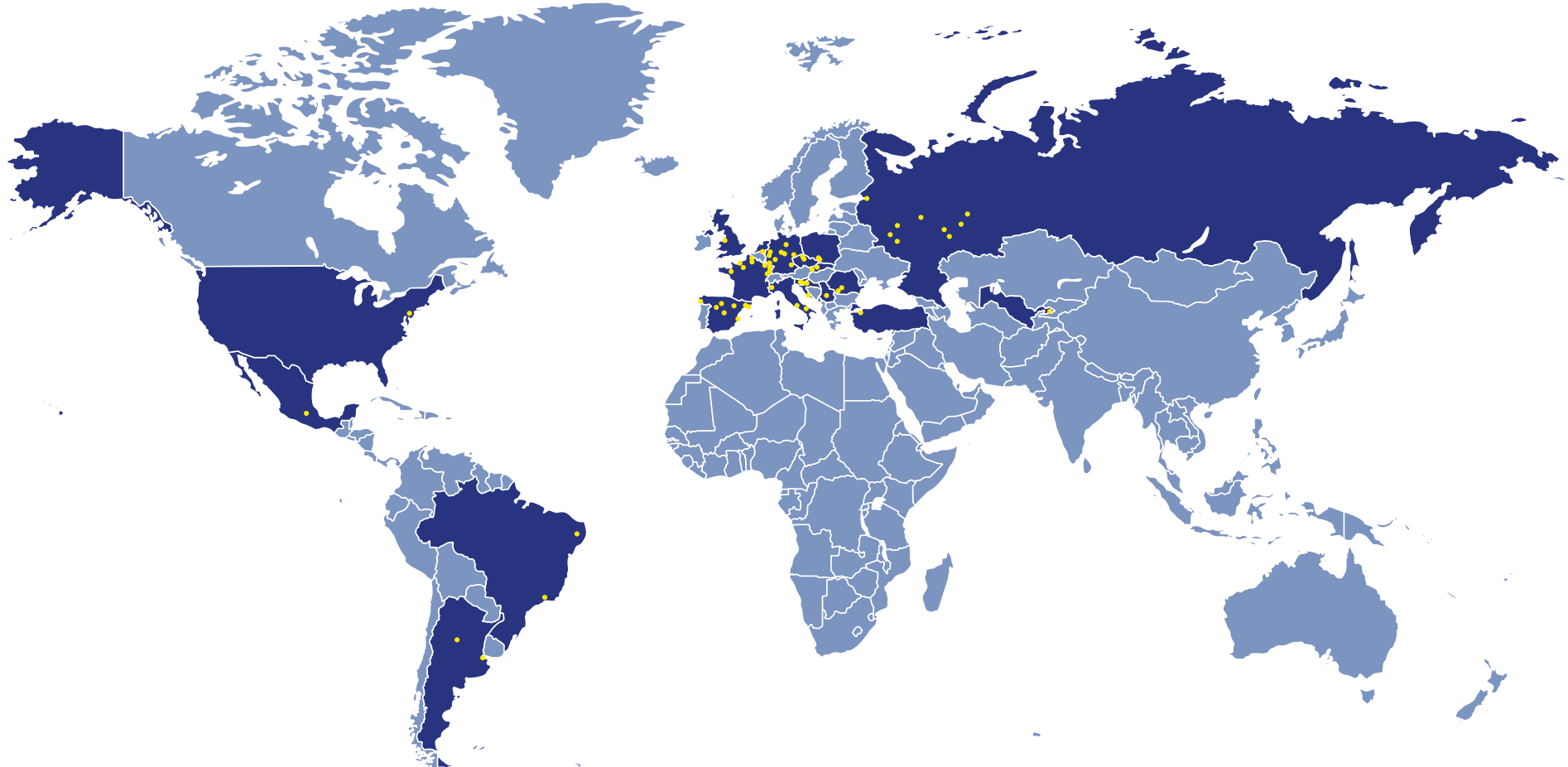

Аргентина

- Córdoba
- Buenos Aires

Бразилия

- Pernambuco
- Porto Real

Чехия

- Kolín
- Mladá Boleslav

Франция

- Batilly
- Douai
- Hambach
- Mulhouse
- Poissy
- Rennes
- Sandouville
- Sevelnord

Германия

- Sochaux
- Bochum
- Cologne
- Eisenach
- Kassel
- Mosel
- Regensburg
- Ruesselsheim

Италия

- Saarlouis
- Wolfsburg
- Cassino
- Melfi
- Mirafiori
- Cuautitlán

Мексика

Польша

- Gliwice
- Tychy

Румыния

- Craiova
- Mioveni

Россия

- Ижевск
- Калуга

- Москва
- Набережные Челны
- Нижний Новгород
- Санкт-Петербург
- Тольятти
- Ульяновск

Сербия

- Kragujevac

Словакия

- Bratislava
- Trnava

Словения

- Ljubljana
- Novo Mesto

Испания

- Barcelona
- Madrid
- Palencia
- Valencia
- Valladolid
- Vigo
- Zaragoza

Турция

- Bursa

Соединенное Королевство

- Ellesmere Port

США

- Detroit

Узбекистан

- Asaka

Обзор рынков и клиентов (продолжение)

Европа + Сербия	
Клиент	Рынки сбыта
FCA	Сербия, Италия, Польша
Ford	Испания, Германия, Румыния, Россия
Grupo Antolin	Словения
Hella	Словения
PSA	Франция, Испания, Чехия, Словакия, Аргентина, Бразилия, Китай, Россия
Reydel	Словения, Франция
RSA	Словения, Франция
VW	Германия
Webasto	Германия, Словакия

Euro APS, JV Румыния	
Клиент	Рынки сбыта
Dacia	Румыния

Россия	
Клиент	Рынки сбыта
АвтоВаз	Россия
Ford	Россия
GM-VAZ	Россия
Nissan	Россия
PCMA (Peugeot Citroen Mitsubishi Automotive)	Россия
Renault	Россия
BAZ	Россия

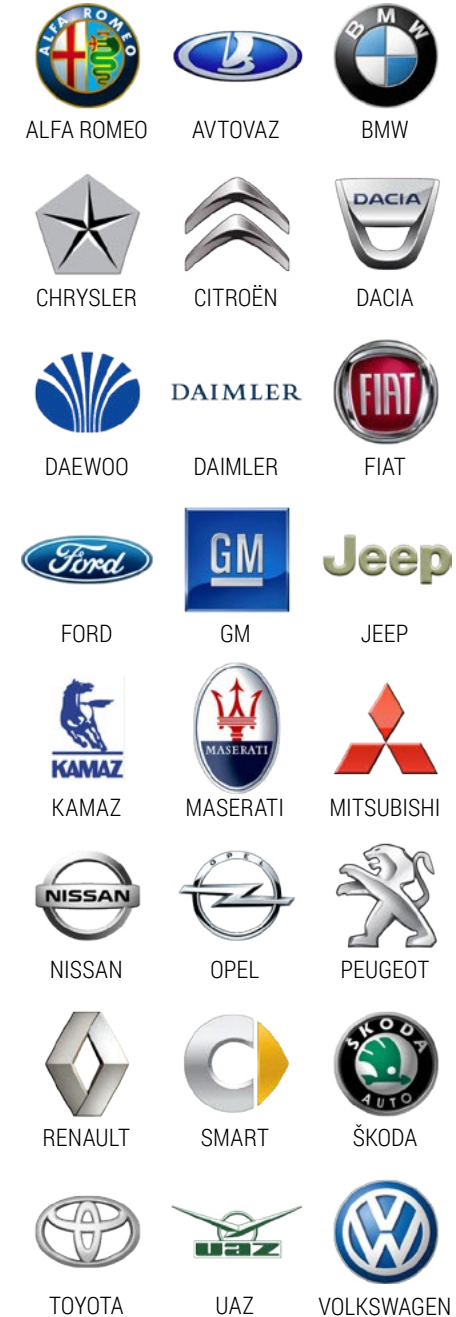

Перечень 10 крупнейших акционеров по состоянию на 31.12.2015

Собственник / держатель акций	Состояние	%
ОАО HOLDING АВТОКОМПОНЕНТИ	1.259.875	30,00
HYPO ALPE-ADRIA-BANK a.o. / RAIFFEISEN OMF - КАТЕГОРИИ Б	269.462	6,42
АДП-ESOP o.o.o.	212.776	5,07
HYPO ALPE-ADRIA-BANK a.o. / PBZ CO OMF – КАТЕГОРИИ Б	119.640	2,85
HRVATSKA POŠTANSKA BANKA a.o. / KAPITALNI FOND a.o.	116.541	2,78
SOCIETE GENERALE-SPLITSKA BANKA a.o. / ERSTE PL OMF - КАТЕГОРИИ Б	115.353	2,75
PBZ A.O.	111.366	2,65
ERSTE & STEIERMARKISCHE BANK A.O.	105.349	2,51
SOCIETE GENERALE - SPLITSKA a.o. / AZ OMF - КАТЕГОРИИ Б	93.900	2,24
ZAGREBAČKA BANKA a.o.	86.777	2,07
ВСЕГО	2.491.039	59,34

Компания не имеет мажоритарного акционера, а крупнейшим акционером является Открытое акционерное общество «Холдинг Автокомпоненты» из Санкт-Петербурга, Российская Федерация, которому принадлежит 1 259 875 акций, что представляет собой 30% доли в уставном капитале Компании. В течение 2015 года не было значительных изменений в структуре собственности.



Доходы от продаж по рынкам

Обзор доходов по площадкам

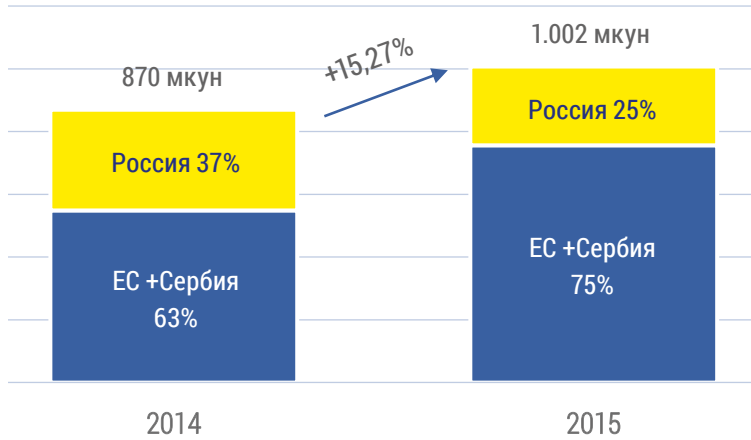

Рынки ЕС и Сербии

На рынках ЕС и Сербии в 2015 году доходы выросли на 36,35% по сравнению с 2014 годом. Рост продаж по отношению к предыдущему году является результатом дальнейшего повышения загруженности производственных мощностей в Хорватии благодаря проекту Edison и другим проектам для клиентов PSA и Ford на заводах в Солине и Загребе в Хорватии и на заводе в Младеновце, Сербия. В Сербии по отношению к аналогичному периоду прошлого года произошло расширение продажного ассортимента, а также начались поставки поручней и выдувной продукции на новые заводы в Италии и Польше.

Рынок России (субсидиарные общества)

Общее производство и продажа заводов в пос. Винтай (Самара) и г. Калуга предназначены для рынка в России. Падение общего авторынка в России на 35,7% в 2015 году было значительно больше, чем падение продаж наших заводов в результате незначительного уменьшения объема производства автопроизводителей и спроса на модели автомобилей, для которых изготавливаем продукцию. Кроме этого, нужно подчеркнуть, что было много новых проектов, а серийное производство по данным проектам началось в текущем году – Renault Duster фаза 2, новые модели Qashqai и Lada Vesta, которые до сих пор хорошо продаются на российском рынке, а также нужно подчеркнуть, что мы заключили сделки на производство новой продукции для компании Ford.

Обзор доходов по технологиям



Обзор доходов по рынкам

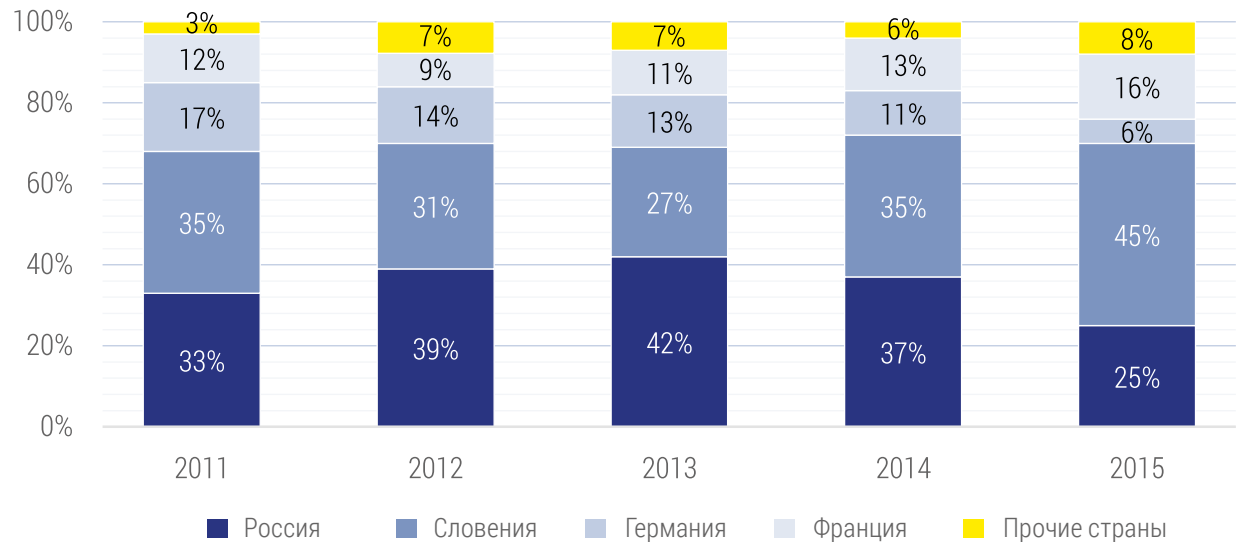

Работники

Ключ к успеху Группы АД Пластик состоит в признании значимости и потенциала своих сотрудников. Для оптимального и эффективного управления человеческими ресурсами в рамках группы ежегодно разрабатываются план трудоустройства и индивидуальные программы развития новых работников. Основой для разработки такого документа является бизнес-план компании, в рамках которого предусматривается потребность в новых кадрах. При отборе новых сотрудников исключительно ценится мотивация к росту и развитию, новаторство, склонность к командной работе и формированию взаимоотношений на основе уважения и доверия. Но не менее важны способности, знания и опыт. Компания охотно принимает на работу молодых специалистов, но не менее ценит людей с жизненным и трудовым опытом.



В отчетном периоде, как и в предшествующие годы, наибольшее число сотрудников Группы АД Пластик работало в Хорватии. В общей гендерной структуре занятых не было значительных изменений по сравнению с предшествующим периодом, также как и в возрастной структуре работников. В отчетном периоде было принято на работу меньше сотрудников, чем в предыдущем, что объясняется стабильностью серийного производства. Кроме того, число срочных трудовых договоров

Численность занятых по регионам и видам договоров за 2015 год

Страна	Производственная площадка	на неопределенное время	на определенное время	Временная и подрядная работа	Общее число сотрудников
Хорватия	Солин, Загреб	779	424	2	1.203
Сербия	Младеновац	169	0	17	169
Россия	Калуга	222	3	0	225
	Винтай	520	0	0	520
ВСЕГО		1.690	427	19	2.117

Доля различных типов трудовых договоров в 2015 году

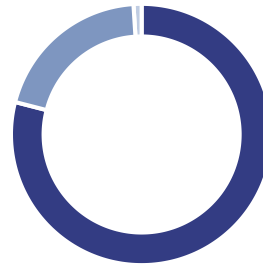

- Сотрудники с бессрочным трудовым договором 79%
- Сотрудники со срочным трудовым договором..... 20%
- Сезонная и подрядная работа..... 1%

Доля работников по странам, где осуществлялась деятельность в 2015 году

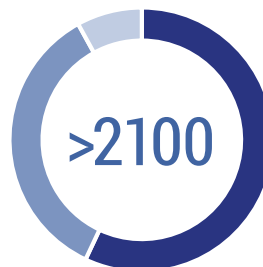

- Хорватия..... 57%
- Сербия35%
- Россия8%

Доля работников по видам работ в 2015 году

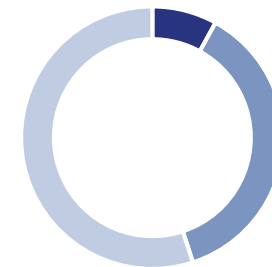

- Управленческие должности.....8%
- Вспомогательные рабочие должности.....37%
- Основные рабочие должности.....55%

Работники (продолжение)

сократилось по сравнению с предыдущим периодом на 12%. С учетом основной деятельности компании наибольшей была численность работников основного производства, несколько меньший процент составили вспомогательные работники, оказывающие поддержку производству, а наименьшее число работников относилось к администрации. Под администрацией компании подразумеваются члены Правления, исполни-



тельные директора и директора, вспомогательные работники – это обслуживающий персонал и работники вспомогательного производства, а к основным работникам относятся занятые непосредственно на производстве.

По состоянию на 31 декабря 2015 года численность работников, занятых в Группе АД Пластик, составила 2117 человек. Все работники в Хорватии и большинство работников в России, точнее, работники площадки в Винтае, подписали коллективный договор. Коллективными договорами охвачено в общей сложности 81,39% работников.

Возрастная структура работников в 2015 году

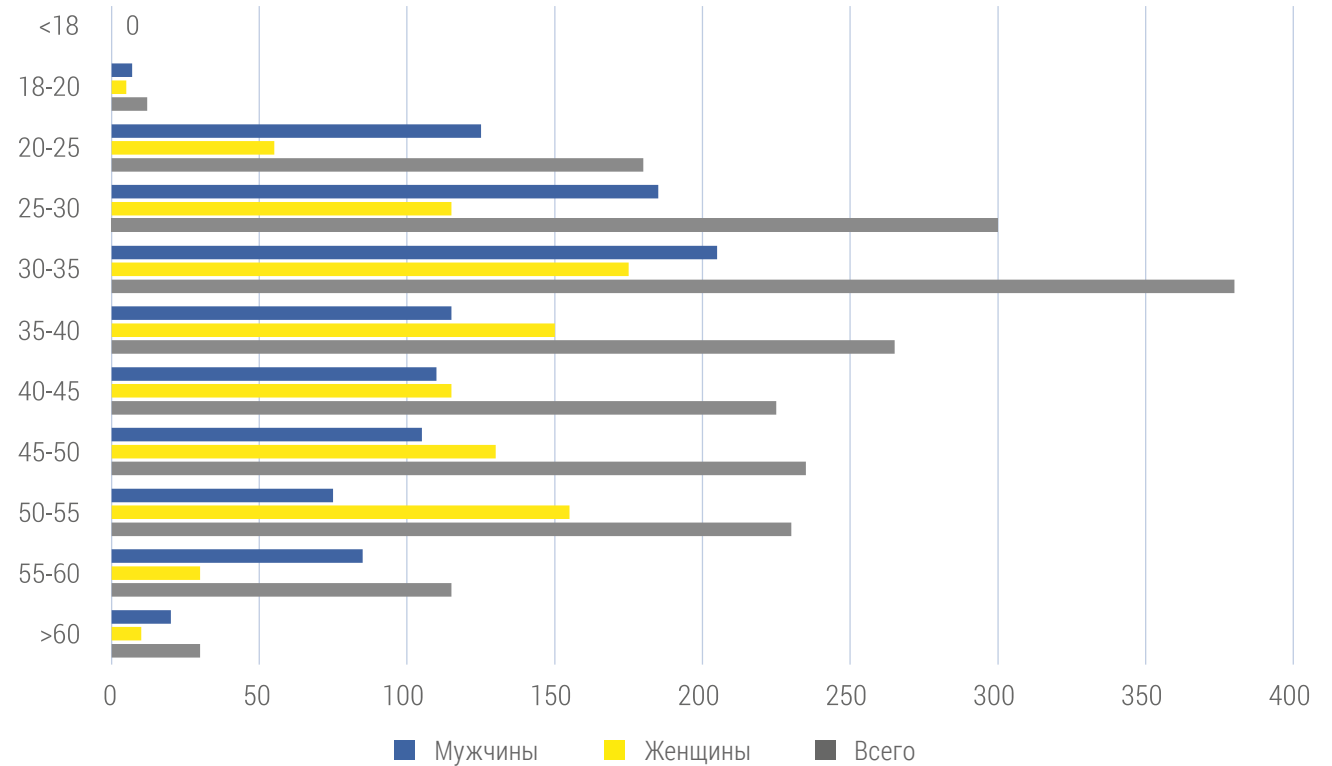

Гендерная структура работников

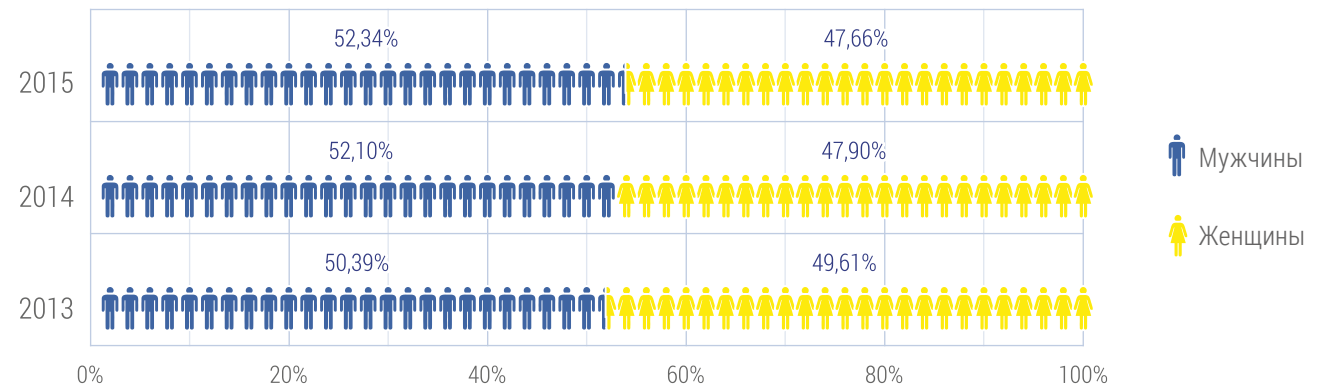

Цепь поставок

Деятельность Группы АД Пластик в значительной мере зависит от цепочки поставщиков и их производительности, поскольку наряду с финансовым эффектом они влияют на общее положение компании на автомобильном рынке. Вместе с поставщиками мы предлагаем своим клиентам инновационные решения и продукцию, улучшенную не только по параметрам цены и качества, но и с точки зрения устойчивого развития, то есть влияния на окружающую среду.

Все поставщики, непосредственно влияющие на качество продукции Группы, подлежат установленным правилам отбора и мониторинга поставщиков в соответствии со стандартами автомобильной промышленности. Одним из главных критериев выбора новых поставщиков материалов и комплектующих является наличие сертификата и работа в соответствии со стандартами ISO TS 16949 и ISO 14001.

Если у поставщиков не имеется указанных стандартов, минимальным требованием является ISO 9001, который расширяется Анкетой самооценки. Анкетой четко определены стандарты охраны окружающей среды и принципы социально ответственной деятельности. Для того чтобы сохранить статус поставщика Группы АД Пластик поставщики обязуются вести работу по совершенствованию своей системы деятельности с четко определенным планом и реалистичными сроками, за которые они планируют достичь упомянутых стандартов. Проводится регулярный аудит поставщиков, в ходе которого определяется соответствие стандартам и Анкете самооценки.

Цель заключается в постепенном увеличении количества местных поставщиков, учитывая при этом необходимость удовлетворения требований клиентов к качеству продукции.



Цепь поставок (продолжение)

Учитывая специфику нашей отрасли промышленности, зачастую невозможно найти подходящих местных поставщиков. Это особенно заметно в Хорватии, где нет развитой автомобильной промышленности, а поэтому и необходимых местных поставщиков. Под местными поставщиками подразумеваются те, которые находятся в странах размещения конкретных производственных площадок компании, а расчеты с ними осуществляются в местной валюте.

Хотя на каждой площадке соотношение зарубежных и местных поставщиков обеспечивается в пользу последних, зарубежные поставщики оказывают значительно большее финансовое влияние ввиду более высокой покупной стоимости товаров и услуг.

За отчетный период не было значительных изменений в структуре цепи поставок, а общее число поставщиков по площадкам составило:

- **АД Пластик, Винтай:** 41 зарубежный и 324 местных поставщика
- **АД Пластик, Калуга:** 35 зарубежных и 428 местных поставщиков
- **АД Пластик, Хорватия:** 448 зарубежных и 712 местных поставщиков
- **АДП, Младеновац:** 77 зарубежных и 359 местных поставщиков

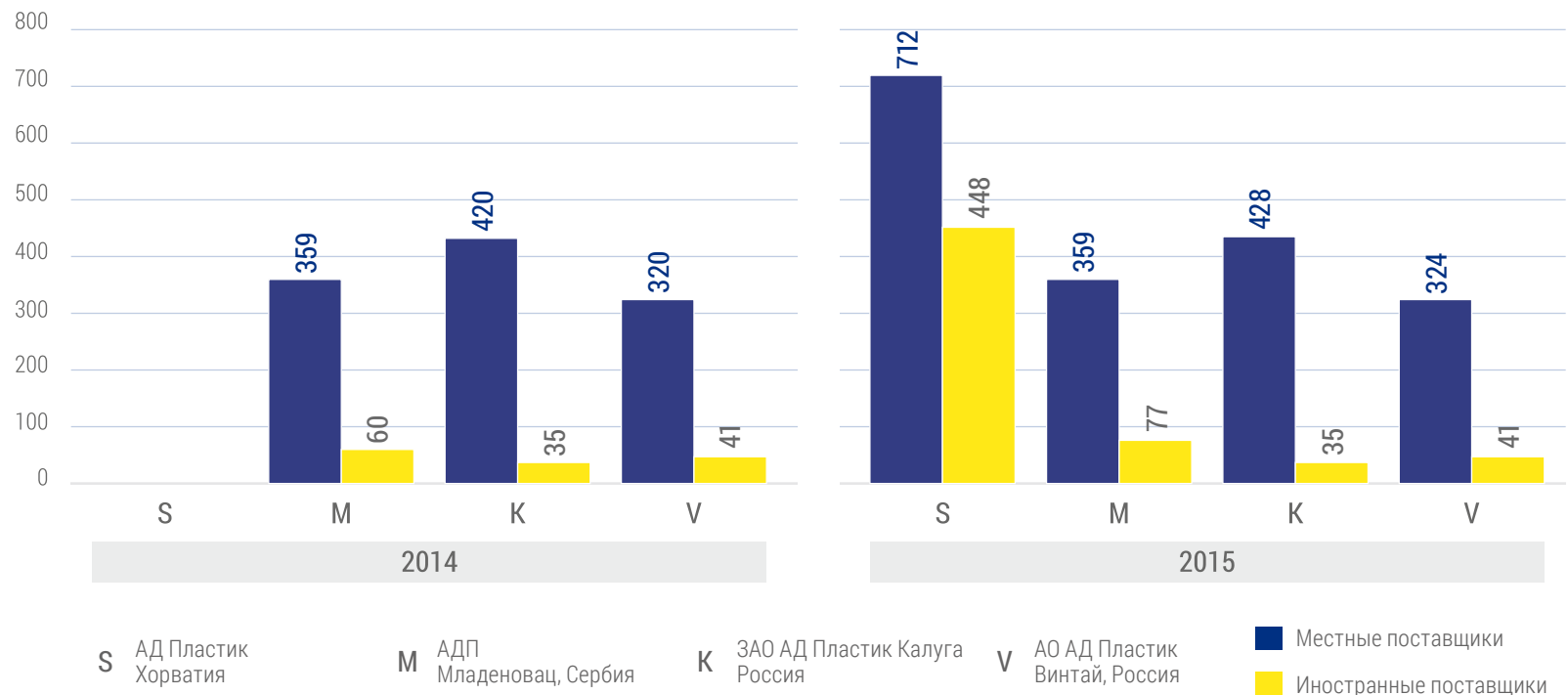

Поставщики в рамках Группы подразделяются на несколько категорий:

- поставщики основных материалов, к которым относятся полимеры различных видов;
- поставщики компонентов, к которым относятся различные металлические и пластмассовые детали, а также изоляционные материалы;
- поставщики пресс-форм, инструментов, оборудования и запасных частей;
- поставщики услуг.

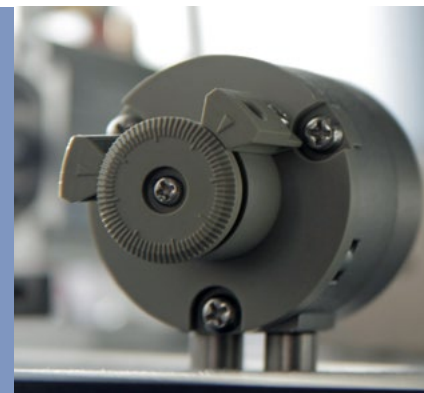

Обязательства перед внешними инициативами

Группа АД Пластик активно участвует в работе национальных и региональных эко-номических организаций, представляющих стратегические интересы хорватской экономики. Председатель Правления Маринко Дошен является членом Ассамблеи Хозяйственной палаты Хорватии (HGK), а член Правления Младен Перош – заместителем председателя Экономического совета Жупанийской палаты в Сплите.

Как лидер в своей отрасли промышленности Группа АД Пластик играет ведущую роль в работе Ассоциации пластмассовой и резиновой промышленности HGK, заместителем председателя которой является член Правления Младен Перош. Компания участвует в работе Профессиональной группы производителей пластмасс и резины Жупанийской палаты Сплита, председателем которой является Мирко Желько. Как крупнейший производитель автомобильных компонентов в Хорватии, компания является учредителем кластера производителей автозапчастей AD Klaster. Председатель Правления компании АД Пластик является также председателем Собрания акционеров AD Klaster. Глава AD Klaster одновременно является председателем Правления Хорватского кластера конкурентоспособности автомобильного сектора.

Через членство в Аналитическом центре (think tank) Института промышленного развития Группа АД Пластик активно способствует достижению разумного, устойчивого и всеобъемлющего роста и развития путем совершенствования теории и по литики промышленного развития и сопутствующих политик с междисциплинарным подходом.

В отчетном периоде был учрежден инновационный кластер по разработке компонентов для автомобильной промышленности под названием «Центр компетенций», соучредителем и членом которого является Группа АД Пластик. Компания активно участвует в ассоциациях за пределами Хорватии. Так, например, она является членом Хорватско-российского делового клуба в Москве и Ассоциации

европейского бизнеса (Association of European Businesses) со штаб-квартирой в Москве.

Членство в Хорватском деловом совете по устойчивому развитию имеет исключительное значение для развития социально ответственной деятельности Группы АД Пластик, и вместе с тем представляет собой эффективную платформу для со-действия социальной ответственности во всех сегментах общества.

Компания АД Пластик подписала Глобальный пакт ООН (Global Compact), тем самым приняв на себя обязательство продвижения 10 принципов GC в области прав человека и трудового права, защиты окружающей среды и предотвращения коррупции в своей деятельности.



ISO TS 16949:2009
действует до

ISO 14001:2004
действует до

OHSAS 18001:2007
действует до

Солин, Хорватия	20 мая 2016г.	1 июня 2016г.	9 октября 2017г.
Загреб, Хорватия	20 мая 2016г.	1 июня 2016г.	9 октября 2017г.
Самара, Россия	1 апреля 2017г.	18 октября 2017г.	
Калуга, Россия	19 декабря 2016г.		
Младеновац, Сербия	14 сентября 2018 г.	15 июня 2018г.	20 декабря 2018г.

Как член Хозяйственной палаты Хорватии компания АД Пластик подписала ее Ко-декс деловой этики, которым определяются основные этические принципы поведения хозяйствующих субъектов в хорватской экономике. Компания является членом Ассоциации социально ответственного бизнеса HGK, Ассоциации по защите окружающей среды в

экономике HGK и Ассоциации по развитию человеческих ресурсов HGK.

Группа АД Пластик применяет принцип предосторожности, в соответствии с которым избегает любого возможного риска от применения новой технологии до получения полной информации, то есть понимания ее влияния на окружающую среду и здоровье человека.

Выявленные существенные аспекты и границ

В консолидированный финансовый отчет Группы АД Пластик включены нижеперечисленные субъекты, а более подробны сведения входят в состав Годового отчета за 2015 год, опубликованного на интернет-странице компании.

- АД Пластик а.о. Хорватия
- АДП d.o.o. Сербия
- АД Пластик d.o.o. Словения
- АО АД Пластик, Россия
- ЗАО АД Пластик Калуга, Россия

Выбор существенных аспектов и границ осуществила команда, отвечающая за устойчивый бизнес компании. Первоначально они встретились на обучении применению новых принципов отчетности, а затем провели еще три консультации в рамках команды для окончательного выбора существенных аспектов. Границы существенных аспектов определены на основе оценки важности конкретных аспектов для выявленных стейкхолдеров. Были приняты во внимание специфика отрасли и бизнес-процессов, а также площадки, на которых ведется деятельность. В целях совершенствования отчетности и устойчивого бизнеса в целом в будущем планируется ставить четкие цели по конкретным аспектам для более качественного и прозрачного мониторинга их реализации. Компания будет адаптировать и обновлять существенные аспекты с учетом изменения внешних и деловых условий, в соответствии с приоритетами устойчивого развития.

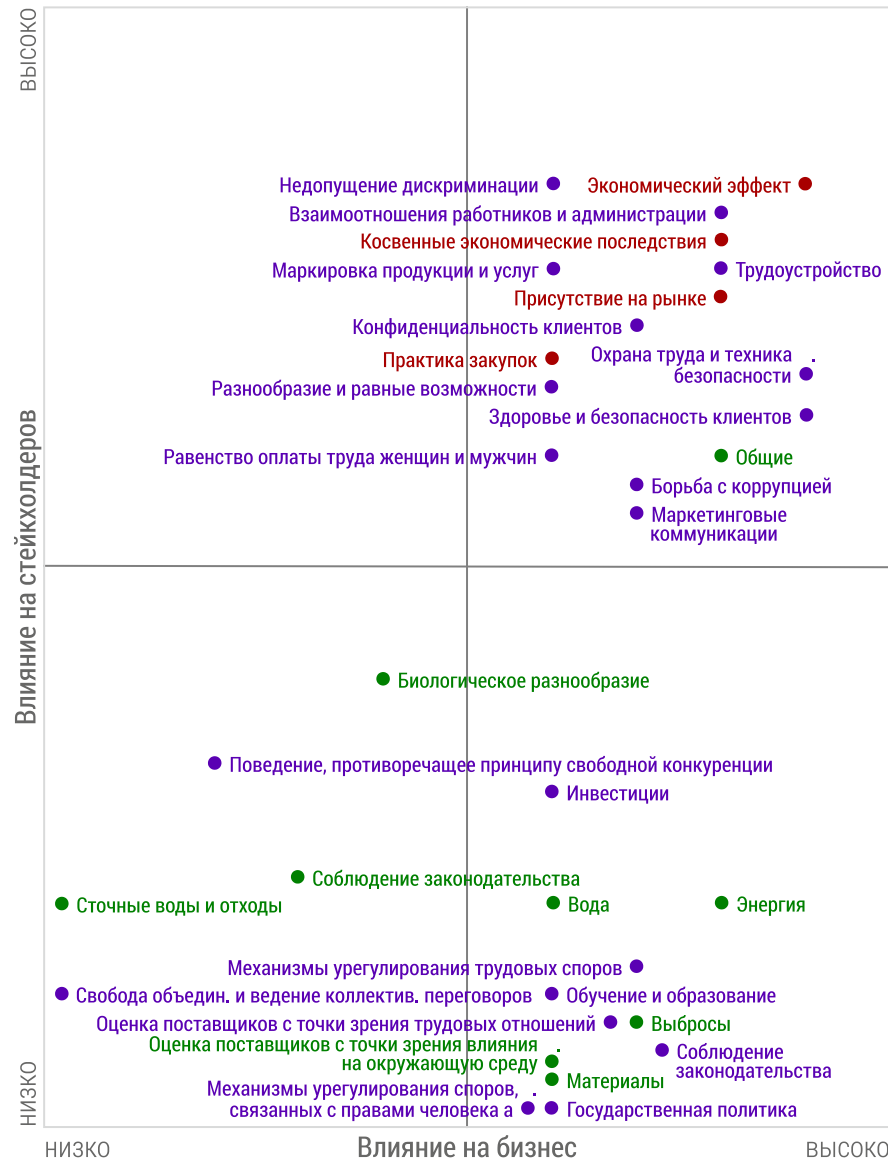

Перечень выявленных существенных аспектов

Экономические аспекты

- Экономический эффект
- Присутствие на рынке
- Косвенные экономические последствия
- Практика закупок

Экологические аспекты

- Материалы
- Энергия
- Вода
- Биологическое разнообразие
- Выбросы
- Сточные воды и отходы
- Соблюдение законодательства
- Общие
- Оценка поставщиков с точки зрения влияния на окружающую среду

Социальные аспекты

- Трудоустройство
- Взаимоотношения работников и администрации
- Охрана труда и техника безопасности

- Обучение и образование
- Разнообразие и равные возможности
- Равенство оплаты труда женщин и мужчин
- Оценка поставщиков с точки зрения трудовых отношений
- Механизмы урегулирования трудовых споров
- Инвестиции
- Недопущение дискриминации
- Свобода объединения и ведение коллективных переговоров
- Механизмы урегулирования споров, связанных с правами человека
- Борьба с коррупцией
- Государственная политика
- Поведение, противоречащее принципу свободной конкуренции
- Соблюдение законодательства
- Здоровье и безопасность клиентов
- Маркировка продукции и услуг
- Маркетинговые коммуникации
- Конфиденциальность клиентов
- Соблюдение законодательства

Заинтересованные стороны (стейкхолдеры)

Основными стейкхолдерами Группы АД Пластик в соответствии с бизнес-стратегией и стратегией устойчивого развития компании являются клиенты, работники, профсоюзы, поставщики и партнеры, собственники и акционеры, финансовая общественность, центральные и местные органы управления, общество (университеты, ассоциации, организации) и СМИ. Наиболее важные стейкхолдеры определены в миссии и видении Группы, что способствует пониманию окружения, в котором она ведет свою деятельность. Ведется постоянная работа по улучшению сотрудничества с заинтересованными сторонами и контактов с ними.

Вовлечение стейкхолдеров в подготовку отчета об устойчивом развитии все еще является большой проблемой, так что в этой области имеются широкие возможности для дальнейшего развития. Понимание потребностей стейкхолдеров считается исключительно важным, и компания старается добиться его путем регулярных консультаций и контактов с конкретными сообществами. Прозрачная и регулярная коммуникация является единственным способом достижения взаимопонимания, к которому компания стремится в дальнейшем развитии своей деятельности. Сотрудничество с большинством стейкхолдеров до настоящего времени обеспечивалось путем организации периодических консультаций, в то время как другая их часть вовлекалась путем открытых дискуссий в рамках сообщества.

Клиенты относятся к числу стейкхолдеров, наиболее интенсивно включенных в подготовку отчета об устойчивом развитии, который должен соответствовать установленным стандартам устойчивого развития клиентов. За отчетный период компания прошла оценку клиента Renault в области устойчивого бизнеса, которую для него осуществило агентство EcoVadis. В случае нарушений необходимо составить план мероприятий по улучшению деятельности, который должен быть реализован в установленный срок. В отчетном периоде не было мер корректировки. Большинство клиентов требует от Группы подписания соглашения или руководящих принципов соблюдения правил социально ответственной деятельности в автомобильной промышленности, и это подтверждает, что значительная часть содержания настоящего отчета основана на консультациях с клиентами в качестве одного из важнейших стейкхолдеров.



Заинтересованные стороны (стейкхолдеры) - продолжение

Клиенты

Клиенты являются исключительно важной группой стейкхолдеров в автомобильной промышленности, и к самым высоким приоритетам для Группы АД Пластик относится строительство партнерских отношений со своими клиентами на всех этапах разработки новых проектов. Мы стремимся способствовать высокому качеству конечной продукции и успешности клиентов через сотрудничество с ними от первоначального этапа разработки до конечной продукции, путем инновационных решений и постоянного совершенствования исследований.

В отчетном периоде стали более активными взаимные посещения в целях улучшения взаимопонимания и строительства и укрепления партнерских отношений.

Виды и периодичность консультаций

- Посещения/совещания (регулярно)
- Аудит (по мере необходимости)
- Письменная коммуникация (по мере необходимости)
- Оценка удовлетворенности (регулярно через специализированные порталы)
- Официальный сайт (регулярно)
- Отчет об устойчивом развитии (ежегодно)



Работники

Работники – это самая большая ценность компании, а их знания, опыт и навыки являются ключом к успеху Группы АД Пластик. Стимулируется взаимное сотрудничество на всех уровнях, а также командная работа, которые необходимы для развития и роста компании и каждого работника в отдельности. Обмен идеями и знаниями, мультикультурализм, взаимное уважение и солидарность являются основными предпосылками развития сообщества. От сотрудников ожидается соблюдение стандартов качества, при этом они ежедневно участвуют в выдвижении новых идей по его улучшению.

Виды и периодичность консультаций

- Исследование организационного климата и удовлетворенности (ежегодно)
- Информирование по электронной почте (по мере необходимости)
- Информирование через доски объявлений (по мере необходимости)
- Внутренний информационный бюллетень (один раз в два месяца)
- Интранет (регулярно)
- Отчет об устойчивом развитии (ежегодно)
- Неформальное общение (регулярно)

В отчетном периоде коммуникация с работниками была улучшена путем содержательного и визуального изменения внутреннего бюллетеня, удвоения количества ежегодных изданий, внедрения почтовых ящиков для анонимных вопросов и замечаний, также была внедрена новая система вознаграждения работников, организовано неформальное общение с ними, разработаны дополнительные инструкции по коммуникации для облегчения взаимопонимания и обеспечения единообразного толкования отдельных понятий.



Заинтересованные стороны (стейкхолдеры) - продолжение

Профсоюзы

Профсоюзы являются одной из заинтересованных сторон, которая через рабочий совет участвует в принятии решений компании, а через членство в Наблюдательном совете – в контроле ее работы. Коллективные переговоры как модель деловой активности в компании показали себя весьма успешными и эффективными.

В отчетном периоде профсоюзы трижды встречались с работодателем в ходе коллективных переговоров, после чего были приняты три дополнения к коллективному договору.

Поставщики и партнеры

Поставщики и партнеры являются важной стороной в деятельности Группы АД Пластик, а формирование и управление коммерческими отношениями с поставщиками в целях обеспечения конкурентоспособных цен и качества материалов, инструментов, оборудования и услуг – это одна из ключевых стратегических целей компании. Хозяйственная деятельность в значительной мере зависит от поставщиков, поскольку необходимо совместными усилиями предложить покупателям новую, улучшенную продукцию для снижения воздействия на окружающую среду. Поскольку компания должна соответствовать стандартам своих клиентов, то и поставщики должны соответствовать

В отчетном периоде было продолжено постоянное сотрудничество и консультирование с поставщиками в целях совершенствования системы их деятельности и удовлетворения требований стандартов автомобильной промышленности.

Виды и периодичность консультаций

- Совещания/переговоры (по мере необходимости)
- Внутренний информационный бюллетень (один раз в два месяца)
- Интранет (регулярно)
- Отчет об устойчивом развитии (ежегодно)

требуемым стандартам, начиная с выбора материалов, оборудования и услуг, и заканчивая соответствием стандартам всего процесса разработки и особенно хода серийного производства.

Виды и периодичность консультаций

- Оценка поставщиков (два раза в год)
- Оценка критериев качества (ежемесячно)
- Посещения (по мере необходимости)
- Отчет об устойчивом развитии (ежегодно)



Заинтересованные стороны (стейкхолдеры) - продолжение

Собственники и акционеры

Собственники и акционеры – исключительно важная сторона, доверие которой строилось годами, подтверждая результатами деятельности нацеленность на повышение стоимости компании и создание новых ценностей. Регулярная отчетность, прозрачность и интерактивная коммуникация с данными стейкхолдерами обеспечивает доверие как фундамент долгосрочных отношений и взаимной удовлетворенности. Долгосрочная стратегия Группы АД Пластик состоит в повышении удовлетворенности акционеров путем увеличения стоимости акций и выплаты привлека-

В отчетном периоде была улучшена организация финансовой отчетности и рассылки регулярных уведомлений, усовершенствована повседневная коммуникация с акционерами путем обучения нового персонала.

тельных дивидендов.

Виды и периодичность консультаций

- Уведомления (по мере необходимости)
- Финансовая отчетность (ежеквартально)
- Общее собрание акционеров (ежегодно)
- Официальный сайт (регулярно)
- Контакты по электронной почте (по мере необходимости)
- Годовой финансовый отчет (ежегодно)
- Отчет об устойчивом развитии (ежегодно)

Финансовая общественность

Финансовая общественность, включающая в себя инвесторов и кредиторов, является важным стейкхолдером Группы АД Пластик, а отношения, основанные на взаимном доверии, строятся путем прозрачной, регулярной отчетности и интерактивной коммуникации.

Виды и периодичность консультаций

- Уведомления (по мере необходимости)
- Финансовая отчетность (ежеквартально)
- Официальный сайт (регулярно)

За отчетный период улучшена организация финансовой отчетности, введена практика регулярной рассылки писем по случаю публикации квартальных отчетов, а также содержательно и графически усовершенствованы презентации, предназначенные для финансовой общественности, путем включения большего числа показателей и сведений.

- Конференции (два раза в год)
- Roadshow – выездная презентация (ежегодно)
- Контакты по электронной почте (по мере необходимости)
- Годовой финансовый отчет (ежегодно)
- Отчет об устойчивом развитии (ежегодно)



Заинтересованные стороны (стейкхолдеры) - продолжение

Органы государственной власти и местного управления

Органы государственной власти и местного управления являются одной из сторон, с которой осуществляется регулярное сотрудничество, поскольку Группа как известный и уважаемый бизнес-субъект несет ответственность за улучшение делового климата в сообществах, где она работает. Трудоустройство местного населения и уплата местных налогов представляют собой пути непосредственного участия в повышении уровня и качества жизни в регионах. В странах, где компания осуществляет свою деятельность, она сотрудничает со всеми орга-

В отчетном периоде представители Группы АД Пластик участвовали в нескольких конференциях, организованных государственными и местными органами власти, для того чтобы своими профессиональными знаниями и опытом способствовать развитию и улучшению условий деятельности в окружении, особенно когда речь идет об экспортерах.

Общество

Общество (университеты, ассоциации, организации), в котором осуществляется деятельность и создаются новые деловые и экономические стандарты, является важной частью корпоративной культуры Группы АД Пластик. Наряду с периодической поддержкой местных инициатив и организаций посредством пожертвований и спонсорства, частью стратегии является постоянное сотрудничество с университетским сообществом в целях обмена знаниями и трудоустройства молодежи, сотрудничество и поддержка объединений граждан, а так

же участие и членство в различных профессиональных ассоциациях.

В отчетном периоде было установлено сотрудничество с несколькими вузами, специалисты, работающие в Группе, были руководителями курсовых и дипломных работ, принималось участие в работе различных ассоциаций и организаций.

нами центральной и местной власти в соответствии с их требованиями.

Виды и периодичность консультаций

- Участие в специализированных семинарах и конференциях (по мере необходимости)
- Членства (регулярно)
- Посещения (по мере необходимости)
- Отчет об устойчивом развитии (ежегодно)

же участие и членство в различных профессиональных ассоциациях.

Виды и периодичность консультаций

- Участие в конференциях (по мере необходимости)
- Членства (регулярно)
- Посещения (по мере необходимости)
- Отчет об устойчивом развитии (ежегодно)

СМИ

СМИ являются одной из заинтересованных сторон, с которыми компания развивает успешное сотрудничество в целях своевременного и прозрачного информирования широкой общественности и всех остальных заинтересованных сторон об изменениях и событиях, происходящих в компании.

В отчетном периоде была установлена интерактивная, структурированная коммуникация со СМИ, что привело к росту числа публикаций, в которых упоминается компания.

Виды и периодичность консультаций

- Пресс-релизы (регулярно)
- Пресс-конференции (по мере необходимости)
- Посещения (по мере необходимости)



Профиль отчета

Это третий по счету отчет об устойчивом развитии Группы АД Пластик. Он составлен за 2015 год. Хозяйственный и календарный год в данном случае совпадают. До настоящего времени цикл отчетности был двухгодичным, а с нынешнего года мы переходим к одногодичному отчетному циклу.

Предыдущий отчет включал в себя 2013 и 2014 годы и был опубликован в декабре 2015 года. Это первый отчет, составленный в соответствии с принципами GRI G4. Был выбран сжатый вариант, а для проверки содержания настоящего отчета был привлечен Хорватский деловой совет по устойчивому развитию (HR PSOR).

Группа АД Пластик собрала данные для Отчета об устойчивом развитии во всех странах и на всех площадках, где она осуществляет деятельность, а для проверки отчета в качестве независимой организации был выбран HR PSOR. Хорватский деловой совет по устойчивому развитию (HR PSOR) – это наиболее компетентная организация по проверке Отчетов об устойчивом развитии в Республике Хорватия.

Контактное лицо:

Зоя Црнечки
помощник директора Регионального
подразделения Загреб
ул. Матошева, 8, 21 210, Солин
informacije@ADPlastik.hr



Управление

Группа АД Пластик осуществляет свою деятельность на основе передового опыта корпоративного управления и стремится в своей повседневной деловой практике, стратегии, политике компании и внутренних актах способствовать прозрачности и эффективности бизнеса, а также повышению качества взаимоотношений с окружением, в котором она работает. Все работники компании должны стремиться к честным и открытым взаимоотношениям со всеми заинтересованными сторонами, прежде всего в целях соблюдения прав человека, предотвращения конфликта интересов и любой формы коррупции.

Учитывая, что акции компании АД Пластик котируются на официальном рынке Загребской биржи, применяется Кодекс корпоративного управления Загребской биржи, в котором ежегодно подробно декларируется приверженность принципам корпоративного управления и социальной ответственности.

Постоянно уделяется внимание реализации мер по борьбе с коррупцией в рамках группы, а в предстоящем периоде будет дополнительно проведена работа по принятию внутренней антикоррупционной политики.

Компания АД Пластик подписала Кодекс деловой этики Хозяйственной палаты Хорватии, приняв на себя тем самым обязательство ответственного и этичного поведения как необходимой предпосылки эффективного функционирования рынка.



Структура управления

Структура корпоративного управления компании АД Пластик основана на дуалистической системе, состоящей из Правления и Наблюдательного совета. Правление и Наблюдательный совет совместно с Общим собранием акционеров и Ревизионной комиссией представляют собой четыре ключевые функции компании.

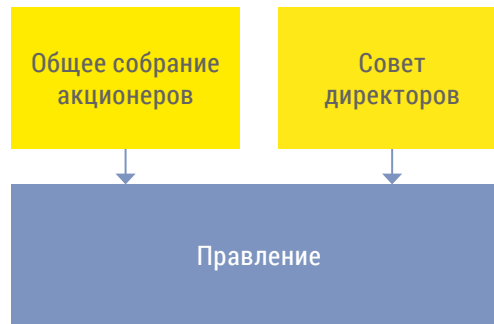

на период четыре года с возможностью повторного назначения

Наблюдательный совет осуществляет контроль хозяйственной деятельности, включая инспектирование и проверку бухгалтерских книг и документации общества, и отчитывается об этом перед Общим собранием акционеров. Наблюдательный совет принимает решения по определенным видам сделок, которые не могут осуществляться без его предварительного согласия. Наблюдательный совет имеет право созывать Общее собрание акционеров, а все его члены несут ответственность за надзор, контроль и обеспечение устойчивого бизнеса.

Наблюдательный совет состоит из семи членов:

- четыре члена назначаются Общим собранием акционеров на период четыре года и могут быть избраны повторно
- одного члена назначает Рабочий совет на период четыре года
- двух членов назначает акционер, Открытой акционерное общество «Холдинг Автокомпоненты», Санкт-Петербург, Россия,

В соответствии с законодательством и регламентом назначены две комиссии, которые своей деятельностью содействуют работе Наблюдательного совета путем подготовки решений, принимаемых Наблюдательным советом, и надзора за их осуществлением. **Комиссия по вознаграждениям** предлагает Наблюдательному совету политику выплаты вознаграждений Правлению, членам Наблюдательного совета, по которым решение принимает Общее собрание акционеров, а также соответствующую форму и содержание договоров с членами Правления. **Комиссия по назначениям** предлагает кандидатов в члены Правления и Наблюдательного совета, рассматривает политику Правления в области приема на работу высших руководящих кадров и оценивает качество работы Наблюдательного совета и Правления.

Размер **вознаграждения** для членов Наблюдательного совета определяется Общим собранием акционеров в зависимости от ре-

зультатов деятельности и положения Компании. В соответствии с решением определено вознаграждение за работу членов Наблюдательного совета, а именно: председателю в размере 1,5 от валовой среднемесячной заработной платы за каждое заседание Наблюдательного совета, а остальным членам в размере 1 валовой среднемесячной заработной платы за каждое заседание Наблюдательного совета.

В состав Наблюдательного совета в отчетном периоде входили: Йосип Бобан, председатель, Никола Зовко, заместитель председателя, а также члены совета - Марийо Гргуринович, Дмитрий Леонидович Драндин, Надежда Анатольевна Никитина, Игорь Анатольевич Соломатин, Долорес Черина. В 2015 году было проведено 5 текущих заседаний Наблюдательного совета.

Общее собрание акционеров выбирает и освобождает от должности членов Наблюдательного совета и назначает аудитора компании, а также выдает акты об освобождении от должности членам Правления и Наблюдательного совета. Оно отвечает за увеличение и уменьшение уставного капитала, использование прибыли и принятии решений об изменении Устава и прекращении Общества. В 2015 году состоялось очередное Общее собрание акционеров, на котором был утвержден Головой финансовый отчет Группы за 2014 год, отчет Наблюдательного совета об осуществлении контроля деятельности за

2014 год, принято решение об использовании прибыли на прочие резервы, о выдаче актов об освобождении от должности членам Правления и Наблюдательного совета, назначении аудитора и выборе двух членов Наблюдательного совета.

Ревизионная комиссия отвечает за мониторинг эффективности системы внутреннего контроля, внутреннего аудита и системы управления рисками, мониторинг проведения аудита годовой финансовой и консолидированной отчетности, за обсуждение планов и годового отчета внутреннего аудита, а также существенных вопросов, относящихся к данной области.

Внутренний контроль осуществляют контролирующие службы и службы внутреннего аудита. О проведенной проверке контролирующая служба информирует Правление, а служба внутреннего аудита – Правление и Ревизионную комиссию. Круг деятельности службы внутреннего аудита включает в себя оценку и рекомендации по совершенствованию процесса корпоративного управления, оценку адекватности и эффективности контроля в управлении организацией, в управлении деятельностью и информационной системой, надзор за осуществлением целей и соблюдением установленных политик, регламентов и рабочих инструкций, отчетность и представление заключений о применении нормативных документов по областям деятельности, прогнозирование и управление рисками и защита имущества компании.

Правление

Правление Группы АД Пластик отвечает за осуществление деятельности, что включает в себя определение корпоративных функций и их задач, самостоятельное представление интересов компании, подготовку проектов решений (экономических, социальных, в области развития и охраны окружающей среды), а также общих актов и договоров, входящих в полномочия Общего собрания акционеров, исполнение решений, принятых Общим собранием акционеров в рамках своих полномочий, представление отчетности Наблюдательному совету, представление консолидированных годовых отчетов Общему собранию акционеров, деятельность по управлению дочерними компаниями и участие в управлении аффилированными компаниями.

Правление включает в себя от трех до восьми членов, которые назначаются и освобождаются от должности Наблюдательным советом. Они определяют число членов и назначают одного из них председателем правления, а также могут назначить заместителя председателя. Мандат членов Правления длится до пяти лет, с возможностью повторного назначения без ограничения числа мандатов. Члены Правления имеют исполнительный статус и каждый из них независимо и самостоятельно представляет компанию. Они выбираются в соответствии со своими профессиональными компетенциями и необходимым опытом работы.

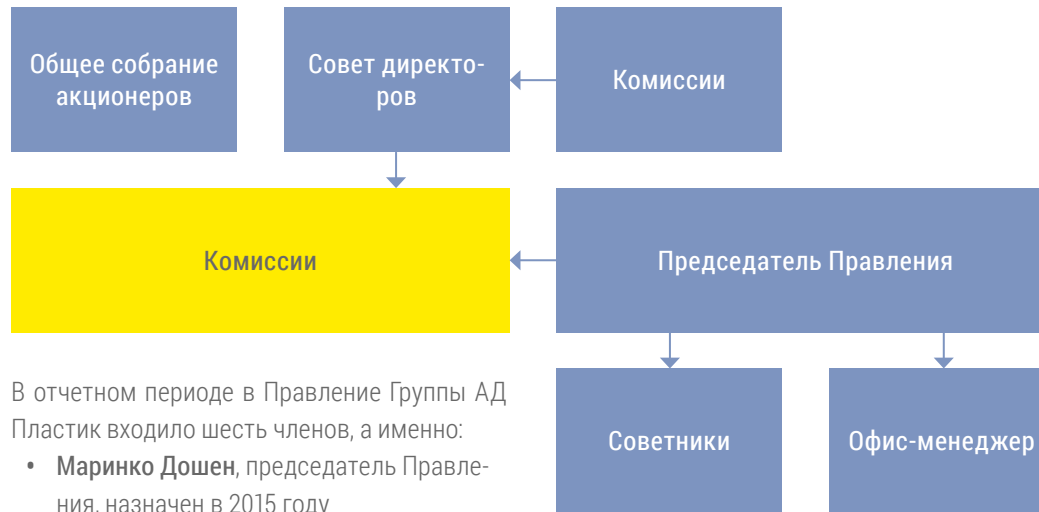

В отчетном периоде в Правление Группы АД Пластик входило шесть членов, а именно:

- **Маринко Дошен**, председатель Правления, назначен в 2015 году
- **Ивица Толич**, член Правления по юридической деятельности, защите и общим вопросам
- **Младен Перош**, член Правления по коммерческим вопросам, исследованиям и разработкам
- **Катя Клепо**, член Правления по финансам и бухгалтерскому учету

- **Денис Фусек**, член Правления по организации бизнеса, информатике и контролю
- **Хрвое Юришич**, член Правления по производству и логистике

В отчетном периоде было проведено 34 заседания Правления.



Правление определяет задачи корпоративных функций, а каждая конкретная корпоративная функция имеет определенное положение на исполнительном уровне, соответствующее высшему органу управления, или соответствующие должности управленческого уровня (директора, руководителя), которые непосредственно отвечают перед Правлением и отчитываются о планах, достижениях и выполнении задач. Правление непосредственно участвует в разработке, утверждении и обновлении заявлений о назначении, ценностях и миссии организации, ее стратегии, политике и целях. Оно отвечает за эффективное управление потенциальными бизнес-рисками, и анализирует экономические, экологические и социальные последствия и возможности на регулярных заседаниях.

Корпоративные функции:

- контроль,
- внутренний аудит,
- человеческие ресурсы,
- исследования и разработки,
- продажи,
- стратегические закупки,
- центральная логистика,
- финансы,
- правовые вопросы,
- корпоративные коммуникации,
- организация бизнеса,
- информатика,
- защита и безопасность и система качества.

Правление (продолжение)

Председатель Правления компании АД Пластик – исполнительный руководитель в области человеческих ресурсов, системы качества и управления исполнительными комитетами. Причина делегирования этих функций управлению председателю высшего органа управления заключается в снижении уровня передачи информации по вопросам управления человеческими ресурсами и принятии стратегических решений, связанных с системой качества Группы в сфере системы, качества разработок и производства.

Правление периодически организует консультации с отдельными стейкхолдерами Группы, а регулярные консультации с конкретными стейкхолдерами делегированы администрации, которая обязана обеспечить Правлению обратную связь. При утверждении стратегий и планов регулярно анализируются существующие и предлагаются более прогрессивные методы управления, а корпоративные функции постоянно предлагают усовершенствования по конкретным направлениям. Правление постоянно работает над совершенствованием коллективных знаний по всем соответствующим темам.

Эффективность работы Правления оценивает Наблюдательный совет на очередных заседаниях. Оценка основывается на показателях успешности деятельности, создании и поддержании позитивного имиджа компании во всех соответствующих сообществах.



В соответствии с Законом о хозяйственных обществах член Правления не может одновременно быть членом правления или наблюдательного совета другого общества, осуществляющего деятельность, относящуюся к предмету деятельности компании. Кроме того, он не может без согласия Наблюдательного совета участвовать в принятии решения или заключении юридической сделки в случае, если законным представителем, прокурисом или доверенным лицом второй договаривающейся стороны является его кровный родственник, супруг, гражданский супруг или родственник по браку до второй ступени. Член Правления не может участвовать в принятии решений, связанных с какойлибо юридической сделкой, в которой существует конфликт интересов между членом Правления и компанией.

Член Правления обязан уведомить об этих обстоятельствах других членов Правления и Наблюдательный совет, независимо от того, участвует ли он в принятии решения или заключении юридической сделки. Он обязан указать все факты, касающиеся характера своих отношений со второй договаривающейся стороной и свою оценку наличия конфликта интересов.

Правление Группы АД Пластик, а именно председатель Правления, отвечает за утверждение отчета об устойчивом развитии Группы.

Общая сумма начисленных вознаграждений членам Наблюдательного совета, Правления и Исполнительным директорам за 2015 год составила 11 605 880 кун. GRI: G4 • 34 - 53

Этика и добросовестность

Видение

Быть лидером рынка в разработке и производстве автомобильных компонентов на территории Восточной Европы, с расширением деятельности на новые рынки.

Миссия

Миссия состоит в стремлении инновационными и творческими решениями, непрерывным совершенствованием исследований и разработок продукции, способствовать качеству конечной продукции и успеху наших клиентов. Мы осуществляем свои цели, опираясь на принципы социально ответственной и этической деятельности, удовлетворения и пользы всех заинтересованных сторон, как работников, бизнес-партнеров, клиентов, так и наших акционеров.

Кодекс делового поведения Группы АД Пластик

Наряду с Кодексом деловой этики Хозяйственной палаты Хорватии Группа АД Пластик как международная компания и все наши сотрудники следуют принципам корпоративной ответственности из Кодекса делового поведения от апреля 2013 года. Настоящий Кодекс определяет правила делового поведения Группы, которые должны применяться в повседневных взаимоотношениях в рамках компании и с внешними сторонами. В компании трудятся работники различных национальностей, культур и религий, что требует взаимно согласованных этических норм и практики. Кодексом предусмотрены стандарты поведения в различных областях для сохранения репутации компании с высоким уровнем добросовестности и доверия. Он разделен на пять основных тем, а именно: права человека, практика работы, охрана окружающей среды, надлежащая деловая практика и бизнес-партнеры. В основу легли правила и принципы Всеобщей

декларации прав человека Организации Объединенных Наций, Международной организации труда (International Labor organization) и Глобального пакта (Global Compact), членом которого является Группа АД Пластик. Кодекс опубликован на интернет-сайте компании на трех языках. В случае нарушения какого-либо положения Кодекса делового поведения проводятся процедуры, предусмотренные внутренним регламентом, и принимаются меры, предусмотренные соответствующими законами. В договорах с поставщиками мы обязательно требуем соблюдения Кодекса делового поведения, инициативы ООН Global Compact, а также конвенций МОТ против детского труда и принудительного труда (ILO138, ILO29 и ILO105) Миссия, видение, ключевые ценности компании и Кодекс делового поведения Группы входят в состав брошюры, которая выдается каждому принятому на работу в Группу АД Пластик.

Ключевые ценности

Надежность

Взаимоотношения со всеми заинтересованными сторонами мы основываем на доверии, открытом и честном общении. Постоянное строительство долгосрочных партнерских отношений со всеми нашими стейкхолдерами основано на взаимном уважении.

Высокое качество

В каждом сегменте деятельности мы стремимся соответствовать самым высоким стандартам качества, идет ли речь о продукции, организации работы или компетенциях людей, которые ее выполняют.

Инновационность

Своими идеями и творческим потенциалом мы ежедневно вносим вклад в совершенствование и развитие компании и каждого отдельного сегмента в ней, отслеживая при этом развитие и тенденции мирового рынка.

Ответственность

Ответственность лежит на нас и является важной предпосылкой для развития, роста и результатов компании. Мы проявляем ее ежедневно в отношении к каждому человеку, к труду, к партнерам, стейкхолдерам, и в своих действиях по отношению к обществу, природе и среде, в которой мы работаем.

Преданность

Лояльность, производительность и удовлетворенность – это показатели преданности, которую мы стараемся стимулировать наряду с добросовестным отношением к компании. Мы хотим, чтобы наши работники идентифицировали себя с компанией и ее ценностями.

Единство

Мы стимулируем взаимное сотрудничество на всех уровнях и командную работу, которые необходимы для развития и роста компании и каждого работника в отдельности. Обмен идеями и знаниями, мультикультурализм, взаимное уважение и солидарность являются основными предпосылками единства, которое мы развиваем.



Экономика

Результаты деятельности в отчетном периоде свидетельствуют о достижении целей, поставленных Правлением. Так например, отмечен значительный рост операционных доходов на уровне Группы в размере 14% по сравнению с предшествующим периодом, тогда как по операционным расходам отмечается скромный рост в размере 9%. Рационализация и реорганизация деятельности отметила 2015 год как фундамент для создания дополнительной прибавочной стоимости для всех наших стейкхолдеров. Результатом такой деятельности явилось возвращение рентабельности EBITDA на уровень, соответствующий нашей отрасли промышленности, а фактическая рентабельности EBITDA составила 11,20%, а размер EBITDA составил 114,9 миллиона кун соответственно. Рост доходов, повышение эффективности деятельности и рационализация расходов привели к значительному росту прибыли Группы после налогообложения, а чистая прибыль возросла с 4,9 миллиона кун в 2014 году до 46,2 миллиона кун в 2015 году.

Были предприняты значительные усилия для снижения кредиторской задолженности Группы, полностью реализованы намеченные планы в области финансовой деятельности. Кредитные обязательства в отчетном периоде сократились на 69,4 миллиона кун, благодаря чему значительно возросли показатели ликвидности компании. Повысилась рентабельность Группы, улучшилась общая

	Созданная и распределенная прямая экономическая стоимость в тыс. кун		
	2015	2014	2013
Созданная прямая экономическая стоимость	1.025.395	897.477	835.771
Выручка от продаж	1.002.363	869.553	817.591
Прочие доходы	23.032	27.924	18.180
Распределенная экономическая стоимость	934.820	896.847	822.856
Операционные расходы	716.810	653.826	601.777
Заработные платы и вознаграждения работникам	187.560	182.196	165.658
Платежи поставщикам капитала	29.653	59.106	53.561
Платежи государству	647	1.484	1.746
Инвестиции в сообщества	150	235	114
Нераспределенная экономическая стоимость	90.575	630	12.915

эффективность затрат, получен рост выручки от продаж и рост загрузки производственных мощностей в Хорватии и Сербии, что подтверждает успешное осуществление поставленных целей в отчетном периоде.

Нераспределенная экономическая стоимость в 2015 году была в 16 раз больше, чем в предыдущем году. Основными причинами этого были невыплата дивидендов в 2015 году, значительное увеличение доходов и рационализация расходов.

В соответствии с законодательством Республики Хорватия все работники зарегистрированы и включены в государственный пенсионный фонд. Ставка пенсионного взноса составляет 20% от облагаемой базы, а пен-

сионные взносы уплачивает работодатель от имени и за счет работника. В Российской Федерации все работники зарегистрированы и включены в государственный пенсионный фонд. Ставка взноса составляет 22% до уровня 711 000,00 рублей за 2015 год, после чего уплачивается до 10%. В Республике Сербия все работники зарегистрированы в государственном фонде PIO (пенсионного и инвалидного страхования), в который от валовой заработной платы уплачивается 14% за счет работников и 12% за счет работодателя. Минимальная стартовая заработная плата в рамках Группы АД Пластик выше местной минимальной заработной платы на всех площадках, но на разный процент. Так в Сербии минимальная стартовая заработная плата

выше на 5,4%, в Хорватии - на 11,7%, в Калуге - на 66,6%, а в Винтае минимальная стартовая заработная плата выше на 90%. Не существует разницы оплаты труда по полу ни на одной площадке Группы АД Пластик.

В России существует минимальный размер оплаты труда, установленный государством, но каждый регион устанавливает свой размер минимальной заработной платы, который должен быть выше установленной национальной минимальной заработной платы, в соответствии со стоимостью жизни в конкретном регионе. Так минимальная заработная плата в Калуге выше установленной в Винтае, то есть в Самарской области.

Поддерживается рекрутинг и трудоустройство местного населения во всех странах,

Экономика (продолжение)

где компания ведет свою деятельность, поэтому большинство занятых на всех площадках составляют представители местного населения. Как многонациональная компания Группа АД Пластик предоставляет своим работникам возможность международного развития, мобильность и продвижение в рамках Группы. Так существуют работники, которые в ходе развития

Финансовая помощь от правительства в тыс. хорватских кун

и продвижения своей карьеры заняли ключевые функции на других площадках в рамках Группы АД Пластик. Стимулируется мобильность и возможность развития собственных специалистов, которые зачастую передают свои знания коллегам на различных производственных площадках группы.

За отчетный период 91% занятых в высшем руководстве (члены Правления, исполнительные директора и директора) яв-

лялись представителями местного сообщества, причем под местными подразумеваются те лица, которые проживают в пределах жупании, области или региона, где осуществляют свою деятельность отдельные члены Группы.

За отчетный период не было значительных косвенных экономических воздействий на деятельность и стейкхолдеров Группы АД Пластик.

	АД Пластик, Хорватия		АД Пластик, Ново место		АД Пластик, Винтай		АД Пластик Калуга		АДП, Младеновац		Всего	
	2014	2015	2014	2015	2014	2015	2014	2015	2014	2015	2014	2015
Налоговые льготы	2.651	5.190	677								3.328	5.190
Дотации	3.095	3.774			543				1.023	2.077	4.661	5.851
Всего	5.746	8.965	677	0	543	0	0	0	1.023	2.077	7.989	11.041

Финансовая помощь, полученная от Правительства в отчетном периоде, относится к налоговым льготам и мерам стимулирования инвестиционных и капитальных вложений и вложений в высокие технологии.

Доля местных поставщиков в общем объеме закупок

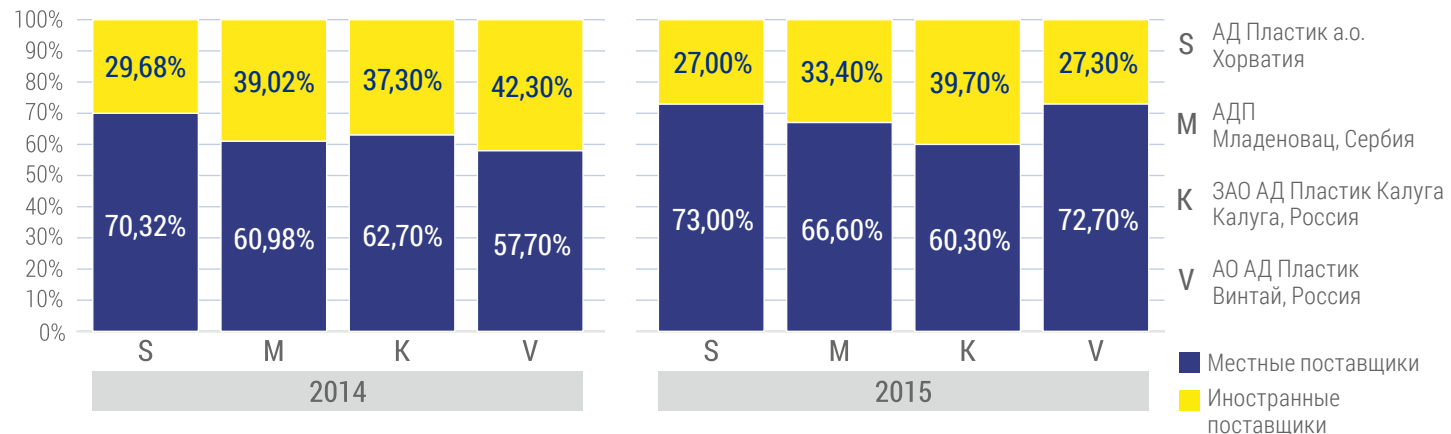



Окружающая среда

Забота об окружающей среде – это результат скоординированной работы всех бизнес-процессов. Экологическая ориентированность и развитая сознательность видна уже из самого решения Группы АД Пластик о формировании Системы экологического менеджмента в соответствии с нормами ISO 14001, которая на некоторых производственных площадках была внедрена более 10 лет назад. Применение этой международной нормы позволяет оформить политику управления деятельностью и постановку целей с учетом правовых и иных обязательных требований, а также данных о значительном влиянии на окружающую среду нашей деятельности, продукции и услуг. Воздействие на экологию постоянно контролируется и измеряется для того, чтобы им можно было эффективно управлять в целях сохранения среды и окружения, в которых осуществляется деятельность.

Реализуется стратегия постоянного уменьшения влияния на окружающую среду, а реализация поставленных целей отслеживается путем регулярного мониторинга и анализа. В случае их недостижения определяются и осуществляются дополнительные меры. Годовой план мероприятий формируется в конце года в рамках разработки бизнес-плана Группы, который принимается и утверждается Правлением.

Некоторые из аспектов, связанных с экологией, показаны в расчете на единицу продукции, но следует учитывать специфику отрасли и широкий спектр различной продукции, производимой с помощью различных технологических процессов, поэтому воздействие на окружающую среду неодинаково. Например, для изготовления отдельных видов продукции используется несколько технологий, ввиду чего расход энергии на такой ассортимент продукции может быть значительно выше. Несмотря на это, осуществляется непрерывное управление всеми экологическими аспектами в зависимости от специфики и сложности конкретной продукции. Благодаря внедрению системы управления энергопотреблением в 2016 году эффективность использования энергии в компании будет контролироваться через показатели энергопотребления на килограмм использованных материалов.



Материалы

Сырье, используемое в технологических процессах, полученное из невозобновляемых источников. Используются гранулированные синтетические материалы - полипропилен, полиэтилен, а также краски, лаки и органические растворители.

Из общего количества используемых гранулированных синтетических материалов, в зависимости от вида и категории автомобиля, некоторые пластмассовые детали изготавливаются из повторно переработанных синтетических материалов.



Используемые материалы по весу или количеству

Материал	Площадка	2013	2014	2015
ПП/ПЭ/ПЭС (т)	Солин	2.632	3.045	3.379
	Загреб	4.371	5.269	5.965
	Младеновац.	1.070	1.014	1.097
	Винтай	2.910	2.780	5.882
	Калуга	1.940	1.850	1.239
	ВСЕГО	12.923	13.958	17.562
Краски, лаки, растворители (т)	Загреб	222	278	157
	Младеновац.	122	324	394
	Винтай	0	0	10
	Калуга	0	0	1
	ВСЕГО	344	602	562

Повторно переработанные исходные материалы (т)

Материал	Площадка	2013	2014	2015
ПП/ПЭ/ПЭС (т)	Солин	1 800	1 920	1 349
	Загреб	0	0	896
	Младеновац	478	219	28
	Винтай	226	241	240
	Калуга	22	167	128
	ВСЕГО	2 526	2 547	2 641

Доля повторно переработанных материалов в исходном сырье (%)

Материал	Площадка	2013	2014	2015
ПП/ПЭ/ПЭС (т)	Солин	68	63	40
	Загреб	0	0	15
	Младеновац	45	22	3
	Винтай	8	9	4
	Калуга	0	9	10
	ВСЕГО	20	18	15

Энергия

Совокупное потребление энергии в отчетном периоде составило 178 417 ГДж, в том числе 79% – расход электроэнергии, являющейся главным энергоносителем в производственных процессах. Прочее энергопотребление включает в себя расход природного газа, мазута и сжиженного нефтяного газа.

Общее потребление энергии внутри организации (ГДж)															
Площадка	2013					2014					2015				
	Мазут	Природный газ	Сжиженный нефтяной газ	Электро энергия	ВСЕГО 2013	Мазут	Природный газ	Сжиженный нефтяной газ	Электро энергия	ВСЕГО 2014	Мазут	Природный газ	Сжиженный нефтяной газ	Электро энергия	ВСЕГО 2015
Солин	1.005	0	838	27.951	29.794	804	0	1.370	31.949	34.123	80	0	1.544	33.747	35.371
Загреб	0	20.007	2.075	29.620	51.702	0	20.748	3.050	46.153	69.951	0	20.749	3.519	48.337	72.605
Младеновац	0	938	330	10.538	11.806	0	4.644	85	7.687	12.416	0	4.028	89	10.835	14.952
Винтай	0	0	6.032	30.906	36.938	0	0	6.048	32.122	38.170	166	6.654	0	36.253	43.073
Калуга	0	0	0	0	0	0	0	0	0	0	0	2	0	12.414	12.416
ВСЕГО	1.005	20.945	9.275	99.015	130.240	804	25.392	10.553	117.911	154.660	246	31.433	5.152	141.586	178.417

Общее потребление энергии за пределами организации (ГДж)									
Площадка	2013			2014			2015		
	Дизельное топливо	Бензин	ВСЕГО 2013	Дизельное топливо	Бензин	ВСЕГО 2014	Дизельное топливо	Бензин	ВСЕГО 2015
Солин	1.195	1.170	2.365	689	1.787	2.476	753	1.601	2.354
Загреб	116	347	463	152	341	493	108	427	535
Младеновац	128	53	181	231	58	289	205	54	259
Винтай	4.535	3.711	8.246	695	4.387	5.082	435	4.546	4.981
Калуга	0	0	0	0	0	0	93	192	285
ВСЕГО	5.974	5.281	11.255	1.767	6.573	8.340	1.594	6.820	8.414

Данные, которые мы приводим, касаются невозобновляемых источников энергии, то есть расхода топлива для служебных поездов автомобилями, принадлежащими компании.

Энергия (продолжение)

Диаграмма удельного энергопотребления отражает долю совокупного энергопотребления (суммарный расход энергии внутри и вне организации) в общем объеме произведенной продукции. Благодаря внедрению системы управления энергопотреблением в последующем периоде будет определяться показатель эффективности использования энергии EnPi, то есть будет определяться расход энергии в кВт/ч на килограмм использованных материалов (кВт/ч/кг).

Удельное энергопотребление, кДж/продукт			
Площадка	2013	2014	2015
Солин	4,73	4,55	3,44
Загреб			
Младеновац	3,18	3,77	3,09
Винтай	3,57	3,22	4,00
Калуга	0,00	0,00	4,36
ВСЕГО	4,13	4,04	3,59

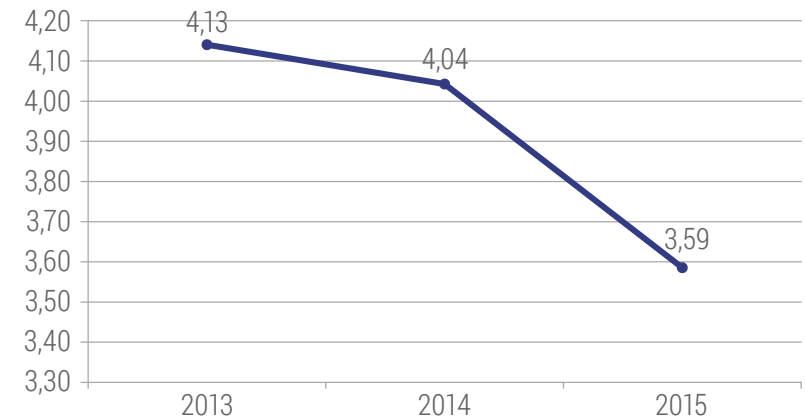

Вода

Водоснабжение осуществляется через местную водопроводную систему и в меньшей степени из собственной скважины. Собственная скважина находится на площадке компании АД Пластик в Загребе. Объем воды, отбираемой из этих источников, бал определен непосредственно с помощью водосчетчиков. Нет примеров использования рециклированных сточных вод технологическими установками.

	Расход воды по источникам (м³)		
	2013	2014	2015
Из местного водопровода	67.411	51.429	70.858
Из собственной скважины	3.400	5.712	5.713
ВСЕГО	70.811	57.141	76.571

АД Пластик, Солин

Водоснабжение обеспечивается путем подключения к внутренней водопроводной системе города Солина, которая обеспечивается водой из реки Ядро. Верховье этой реки как важная среда обитания было объявлено охраняемой природной территорией в категории особого ихтиологического заповедника. Среднегодовая производительность источника реки Ядро составляет 9,0 м3/с.

АД Пластик ,Загреб

Водоснабжение обеспечивается путем подключения к внутренней водопроводной системе города Загреба. Сегодня Загреб получает питьевую воду из восьми водозаборных станций от тридцати скважин. Наиболее значительные из них: Мала-Млака, Петрушевец, Сашнак, Стрмец и Запрудже (Бундек), с общей мощностью водопроводной системы 4,5 м3/с.

Площадка	Расход воды по источникам (м³)					
	Расход воды Из местного водопровода (м³)			Из собственной скважины водопровода (м³)		
	2013	2014	2015	2013	2014	2015
Солин	41.464	23.095	27.184	0	0	0
Загреб	17.009	9.733	14.134	3.400	5.712	5.713
Младеновац	1.446	8.671	11.975	0	0	0
Винтай	7.492	9.930	13.296	0	0	0
Калуга	0	0	4.269	0	0	0
ВСЕГО	67.411	51.429	70.858	3.400	5.712	5.713

АДП, Младеновац

Водоснабжение организовано путем подключения к городскому водопроводу государственного коммунального предприятия (ЖКР) Младеновац, которое получает воду из артезианских трубчатых колодцев. Имеется 55 таких скважин, глубина которых составляет от 5 до 200 м. Мощность одного источника составляет 2 - 5 л/с. Все места размещения скважин объявлены охраняемой территорией. Наиболее важными из них являются Брестовица, Кокорин, Серава и Ковачевац.

АД Пластик, Винтай

Водоснабжение обеспечивается путем подключения к внутренней водопроводной системе поселка Винтай, который получает воду из скважины глубиной от 270 до 275 м, мощностью 1,5 м3/с, находящейся от Волги на расстоянии около 8 км.

АД Пластик Калуга

Водоснабжение обеспечивается путем подключения к внутренней водопроводной системе города Калуги, которая снабжается водой из подземных и поверхностных источников. В

настоящее время водопровод обеспечивает объем водоснабжения 180 м3/ч из трех артезианских скважин с возможностью увеличения подачи воды на 3360 м3/день.

Группа АД Пластик не имеет в собственности, аренде или управлении земельных участков на охраняемых территориях или в непосредственной близости от них, а также на территориях, представляющих высокую ценность с точки зрения биологического разнообразия, за пределами защищенных зон, поэтому влияния деятельность компании не оказывает влияния на защищенные территории. Кроме того, технологические установки не оказывают прямого или косвенного влияния на биологическое разнообразие на защищенных территориях или территориях, представляющих высокую ценность с точки зрения биологического разнообразия, за пределами защищенных зон, также не имеется примеров, связанных с защищенными и восстановленными местами обитания видов, находящихся под угрозой исчезновения в соответствии с Красным списком МСОП и национальным перечнем.

Выбросы

Прямые выбросы парниковых газов являются результатом сжигания топлива, используемого для работы котельных, которое включает в себя мазут и природный газ. Косвенные выбросы связаны с потреблением электроэнергии, используемой для работы машин и оборудования в производственных цехах, а также электроэнергии, необходимой для отопления и кондиционирования производственных помещений.

Совокупные прямые и косвенные выбросы парниковых газов по массе (т CO2*)

	2013	2014	2015
Прямые выбросы парниковых газов по массе	2.415	2.486	2.722
Косвенные выбросы парниковых газов по массе	7.612	9.064	10.964
ВСЕГО	10.027	11.550	13.686

Совокупные прямые и косвенные выбросы парниковых газов по массе (т CO2*)

Площадка	2013		2014		2015	
	Прямые выбросы парниковых газов по массе	Косвенные выбросы парниковых газов по массе	Прямые выбросы парниковых газов по массе	Косвенные выбросы парниковых газов по массе	Прямые выбросы парниковых газов по массе	Косвенные выбросы парниковых газов по массе
Солин	301	2.149	327	2.456	276	2.594
Загреб	1.040	2.277	1.120	3.548	1.425	3.796
Младеновац	87	810	287	591	250	833
Винтай	987	2.376	752	2.469	750	2.787
Калуга	0	0	0	0	21	954
ВСЕГО	2.415	7.612	2.486	9.064	2.722	10.964

* т CO2 - Данные об объеме выбросов получены расчетным путем по национальному стандарту



Выбросы (продолжение)

Диаграмма интенсивности выбросов парниковых газов отображает соотношение совокупных прямых и косвенных выбросов парниковых газов и совокупного количества произведенной продукции.

Данные о прямом и косвенном расходе энергии варьируются и напрямую связаны с объемом производства. Тем не менее, ряд инициатив, предпринятых в Группе АД Пластик для более эффективного и рационального энергопотребления, все-таки ведут к его снижению.

Инициативы, предпринятые в целях снижения энергопотребления:

- выключение освещения и рабочего оборудования при выходе из производственных помещений и замена осветительных приборов LED лампами;
- установка централизованной системы охлаждения (обогрева);
- установка нового, энергоэффективного производственного оборудования;
- монтаж теплоизоляции на цилиндрах для литья пластмасс под давлением;
- программное включение и запуск станков в начале рабочей недели;
- входы в производственные цеха и склады оснащены скоростными дверями с системой автоматического открытия и закрытия;
- замена деревянных окон в зданиях на ПВХ.

Площадка	Интенсивность выбросов парниковых газов (кг CO ₂ /продукт)		
	2013	2014	2015
Солин	0,32	0,32	0,25
Загреб			
Младеновац	0,24	0,26	0,22
Винтай	0,27	0,24	0,29
Калуга	0,00	0,00	0,33
ВСЕГО	0,29	0,29	0,26

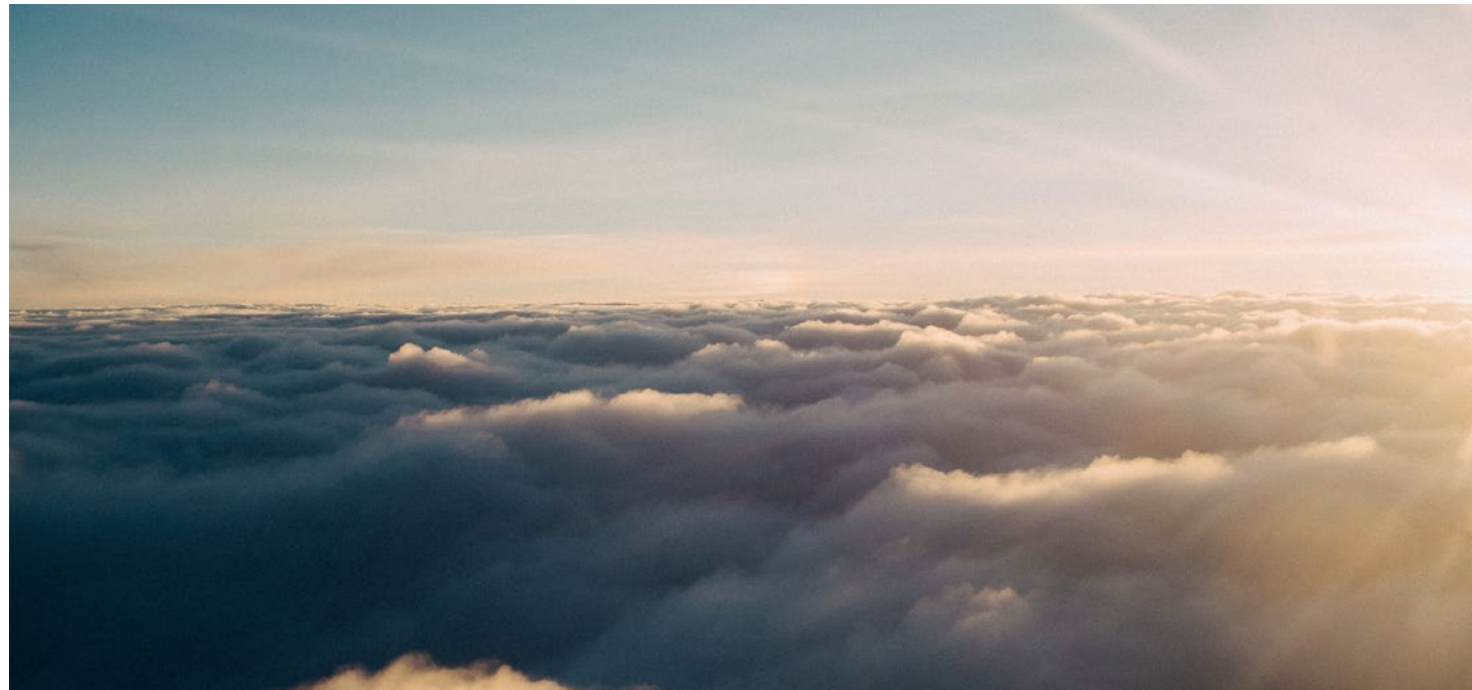
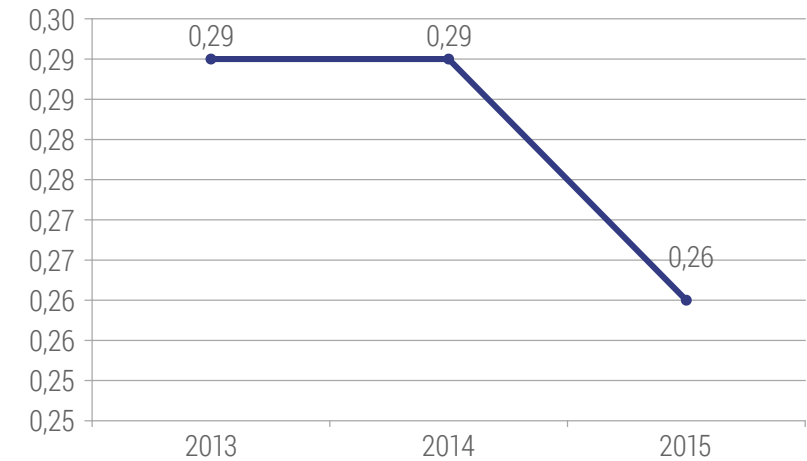

Выбросы (продолжение)

Производственные процессы Группы АД Пластик не вызывают выброс веществ, разрушающих озоновый слой. Тем не менее, для поддержания необходимых климатических условий в производственных и других рабочих помещениях применяются устройства охлаждения и кондиционирования, в работе которых используются вещества, влияющие на озоновый слой. Обслуживание этих приборов и систем в ходе их эксплуатации поручено уполномоченным договорным партнерам, которые в том числе обязаны обеспечить экологическую утилизацию замененных хладагентов. В 2015 году из-за неисправности оборудования в производственном цехе в Винтае произошел неконтролируемый выброс в атмосферу 10 кг R407C.

NOx, SOx, CO возникают при использовании энергоносителей для отопления рабочих помещений (мазут, природный газ) а также их использования в производственных процессах. VOC образуется при выбросах из малярного цеха на производственной площадке в Загребе.

*Данные об объеме выбросов получены расчетным путем по национальному стандарту

	Хладагент, содержащийся в оборудовании (кг)											
	2013				2014				2015			
	R22	R407C	R134A	227ea	R22	R407C	R134A	227ea	R22	R407C	R134A	227ea
Солин	240	32	133	40	240	32	133	40	240	32	133	40
Загреб	198	301	0	0	120	863	0	0	120	863	0	0
Младеновац	7	70	0	164	8	70	0	164	8	70	0	164
Винтай	0	17	0	0	0	1316	0	0	0	40	0	0
Калуга	0	220	0	0	0	980	0	0	0	120	0	0
ВСЕГО	445	640	133	204	368	3261	133	204	368	1125	133	204

	NOx, SOx и другие существенные выбросы в атмосферу по типу и весу (т)											
	2013				2014				2015			
	NO2	SO2	CO	VOC	NO2	SO2	CO	VOC	NO2	SO2	CO	VOC
Солин	0,092	1,000	0,002	0,000	0,073	0,800	0,002	0,000	0,095	1,000	0,080	0,000
Загреб	1,084	0,000	0,084	87,260	1,335	0,000	0,134	55,740	1,255	0,000	0,950	17,060
Младеновац	0,036	0,000	0,002	0,000	0,176	0,000	0,008	0,000	0,050	0,000	0,030	0,000
Винтай	2,058	0,000	3,871	0,000	5,650	0,024	12,071	0,000	4,523	0,024	0,427	0,000
Калуга	0,000	0,000	0,000	0,000	0,000	0,000	0,000	0,000	0,018	0,009	5,191	0,000
ВСЕГО	3,270	1,000	3,959	87,260	7,234	0,824	12,215	55,740	5,941	1,033	6,678	17,060



Сточные воды и отходы

Солин, Загреб

На площадке Солин сооружена самостоятельная внутренняя дренажная система, поэтому санитарно-технические и технологические охлаждающие сточные воды выводятся через систему общественной канализации в городские очистные сооружения, а ливневые воды выводятся через коллектор и спускаются в Каштеланский залив.

На площадке в Загребе возникают санитарно-технические, технологические и ливневые сточные воды. Технологические сточные воды выводятся через отстойник и сепаратор жиров и масел в систему внутренней канализации, а сточные воды из малярного цеха не выводятся. Сточные воды через внутреннюю канализацию выводятся в систему общественной канализации города Загреба и далее на городские очистные сооружения. Для очистки сточных вод перед выпуском в систему общественной канализации на площадках Солин и Загреб установлены сепараторы и жируловители. Испытания канализационной системы на наличие утечек проводятся каждые 5 лет. Регулярно очищаются асфальтированные и бетонированные поверхности, чтобы собирающаяся на них вода выходила в водосток. Из жируловителей, сепараторов и водостоков регулярно удаляется накопившийся осадок. Осадок, ил и жиры до вывоза с площадки хранятся в специально отведенном месте. Сточные воды контролируются путем отбора проб в соответствии с требованиями разрешения на водопользование. Все сточные воды соответствуют предельно допустимой концентрации (ПДК) для спуска в систему общественной канализации.

Младеновац

Внутренняя канализационная система выполнена отдельно для санитарно-технических и технологических и для ливневых



вод. Санитарно-технические сточные воды выводятся в систему общественной канализации, как и технологические сточные воды после их очистки с помощью сепаратора. Ливневые воды отводятся в реку Велики Луг. Сточные воды регулярно контролируются путем отбора проб в соответствии с требованиями разрешения на водопользование. Сточные воды соответствуют предельно допустимой концентрации (ПДК).

Винтай

Внутренняя дренажная система выполнена в виде градирни, а санитарно-технические и технологические охлаждающие сточные воды выпускаются в городскую канализацию. Атмосферные воды спускаются в коллектор с выводом в ливневую канализацию поселка Винтай. Для очистки сточных вод перед сбросом на заводе установлены фильтры в градирне, которая проверяется и очищается каждые полгода. Регулярно очищаются асфальтированные и бетонированные поверхности для вывода сточных вод в канализацию. Сточные воды регулярно контролируются путем отбора проб в соответствии с требованиями разрешения на водопользование. Все сточные воды соответствуют предельно допустимой концентрации (ПДК) для спуска в систему общественной канализации. Контроль сточных вод производится специализированной организацией в соответствии с заключенным договором.

Калуга

Внутренняя канализационная система выполнена отдельно, санитарно-технические и технологические охлаждающие сточные воды выводятся в систему общественной канализации на городские очистные сооружения. Ливневые воды спускаются через коллектор с выводом в систему общественной канализации.

Сточные воды и отходы (продолжение)

Отходы собираются отдельно надлежащим образом и передаются для дальнейшей утилизации аккредитованному сборщику отходов. Учет произведенных отходов, переданных на утилизацию, ведется в соответствии с предусмотренной законодательством документацией, а сведения о массе отходов, переданных на утилизацию, получены путем взвешивания при передаче аккредитованному сборщику и используются для отчетности перед полномочными государственными органами.

Значительное увеличение количества неопасных отходов в 2015 году на площадках Солин и Загреб вызвано сдачей старого производственного оборудования и станков на металлолом. На площадке Винтай увеличение количества опасных отходов возникло из-за внедрения новой классификации отходов.

Площадка	Количество сточных вод (м³)		
	2013	2014	2015
Солин	37.701	18.645	27.184
Загреб	10.763	4.050	5.336
Младеновац	1.446	8.671	11.975
Винтай	7.492	9.930	13.296
Калуга	0	0	4.269
ВСЕГО	57.402	41.296	62.060



	Общая масса отходов по типам (т)					
	2013		2014		2015	
	неопасные	опасные	неопасные	опасные	неопасные	опасные
Солин	106,67	14,1	126,13	25,58	219	20
Загреб	114,03	146,39	213,56	301,01	301	237
Младеновац	9,7	2,35	159,28	6,66	180	5
Винтай	1.221,26	2,29	1.055,69	8,60	1.099,00	334,00
Калуга	225,88	0,00	450,00	0,50	62,00	7,00
ВСЕГО	1.677,54	165,13	2.004,66	342,35	1.861,00	603,00
	1.842,67		2.347,01		2.464,00	

Метод утилизации	Масса отходов (т)		
	2013	2104	2015
Повторная переработка	519,92	809,08	862,58
Хранение отходов до применения какого-либо из методов утилизации	142,67	298,42	275,31
Использование отходов в основном в качестве топлива или иного способа получения энергии	7,83	12,55	27,68
Физико-химическая обработка отходов	4,11	18,27	27,08
Сжигание отходов на суше	7,38	35,83	55,66
Хранение отходов на специально оборудованных свалках	1.160,76	1.172,86	1.215,69
ВСЕГО	1.842,67	2.347,01	2.464,00

Сточные воды и отходы (продолжение)

Масса перевезенных, импортированных, экспортированных или переработанных отходов, являющихся опасными в соответствии с положениями Базельской конвенции, Приложения I, II, III и VIII, и процент отходов, вывезенных за границу

Площадка	2013			2014			2015		
	Масса опасных отходов (t)	Масса опасных отходов, вывезенных за границу (t)	Процент опасных отходов, вывезенных за границу (%)	Масса опасных отходов (t)	Масса опасных отходов, вывезенных за границу (t)	Процент опасных отходов, вывезенных за границу (%)	Масса опасных отходов (t)	Масса опасных отходов, вывезенных за границу (t)	Процент опасных отходов, вывезенных за границу (%)
Солин	14,1	1,73	12	25,58	3,279	13	20	20	100
Загреб	146,39	137,11	94	301,01	287,55	96	237	220	93
Младеновац	2,35	0	0	6,66	5,5	83	5	0	0
Винтай	2,29	0	0	8,6	0	0	334	0	0
Калуга	0	0	0	0,5	0,2	40	7	0	0
ВСЕГО	165,13	138,84	84	342,35	296,529	87	603	240	40

Не было значительных разливов опасных веществ, которые могли бы оказать существенное негативное влияние на окружающую среду с потенциальным вредным воздействием на землю, воду, воздух, биологическое разнообразие и здоровье человека. Систематические усилия по предупреждению значительных разливов опасных веществ непосредственно связаны с внутренними регламентами и рабочими инструкциями, а также с регулярным контролем их соблюдения. Сточные воды, выпускаемые из установок, не оказывают негативного влияния на биологическое разнообразие и связанные с ним

места обитания. Не осуществляется сброс сточных вод на охраняемых территориях.

На производственных площадках в Солине, Загребе и Младеноваце проводятся регулярные инспекционные проверки охраны окружающей среды, как правило, один раз в год. Не было значительных штрафов и неденежных санкций за несоблюдение законодательства и нормативных документов по охране окружающей среды. На площадках в Винтае и Калуге в отчетном периоде не было инспекционных проверок по охране окружающей среды.



Расходы и инвестиции в охрану окружающей среды

	Общий объем расходов и инвестиций в охрану окружающей среды (евро)					
	2013		2014		2015	
	Расходы на охрану окружающей среды	Инвестиции в охрану окружающей среды	Расходы на охрану окружающей среды	Инвестиции в охрану окружающей среды	Расходы на охрану окружающей среды	Инвестиции в охрану окружающей среды
Солин	103.000	8.000	38.200	13.300	29.200	10.360
Загреб	108.200	5.300	112.000	86.200	106.800	240.640
Младеновац	14.700	800	31.840	2.000	27.100	1.600
Винтай	85.902	4.605	90.448	5.727	60.102	3.218
Калуга	34.000	0	28.000	0	22.000	0
ВСЕГО	345.802	18.705	300.488	107.227	245.202	255.818
	364.507		407.715		501.020	

Расходы на охрану окружающей среды включают в себя расходы на утилизацию опасных и неопасных отходов, затраты на услуги по проверке выбросов в окружающую среду, а также затраты на опорожнение и очистку. Инвестиции включают в себя приобретение более эффективного оборудования (станция централизованного охлаждения, дистиллятор, регуляторы температуры, агрегат для фильтрации масла, предохранительный шкаф, станок для измельчения массы, водосчетчик) и осуществление энергетической сертификации зданий.



Оценка поставщиков с точки зрения влияния на окружающую среду

Все новые поставщики в отчетном периоде были проверены в отношении критериев воздействия на окружающую среду с помощью Вопросника о соответствии требованиям системы ISO 9001 или ISO TS 16949, ISO 14001 и принципам социально ответственного бизнеса (Questionnaire: Compliance with Quality management system ISO 9001 or ISO TS 16949, Environmental management system ISO 14001 and Corporate social responsibility).



Доля поставщиков, проверенных по критерию влияния на окружающую среду, и имеющих

■ ISO 14001
■ Опросник

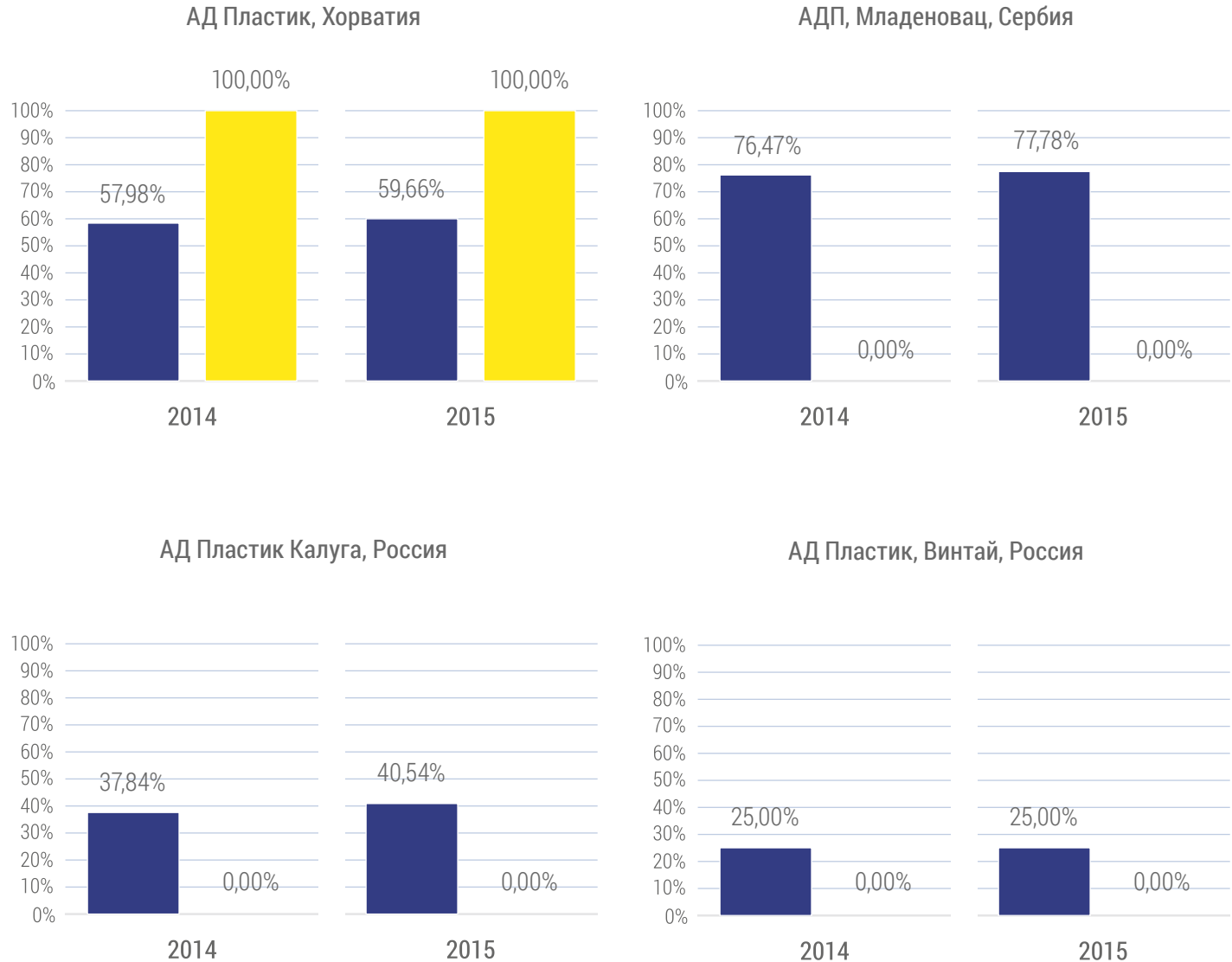



Занятость

Тенденция численности работников Группы АД Пластик является показателем адаптации деятельности к изменениям и специфике отрасли, в которой ведется деятельность. Несмотря на рост реализации в отчетном периоде, было отмечено незначительное снижение численности работающих ввиду адаптации к условиям хозяйствования на российском рынке. Наибольшая доля новых принятых сотрудников отмечена также в Российской Федерации, а в гендерной структуре новых принятых сотрудников традиционно преимущество мужчин, но следует особо подчеркнуть, что процент женщин в Группе АД Пластик значительно выше среднего процента женщин, работающих в автомобильной промышленности ЕС.

Работники Группы АД Пластик, работающие полное рабочее время, а также приня-тые временно или на неполный рабочий день имеют равные права и льготы.

Тенденция численности работающих за последние пять лет

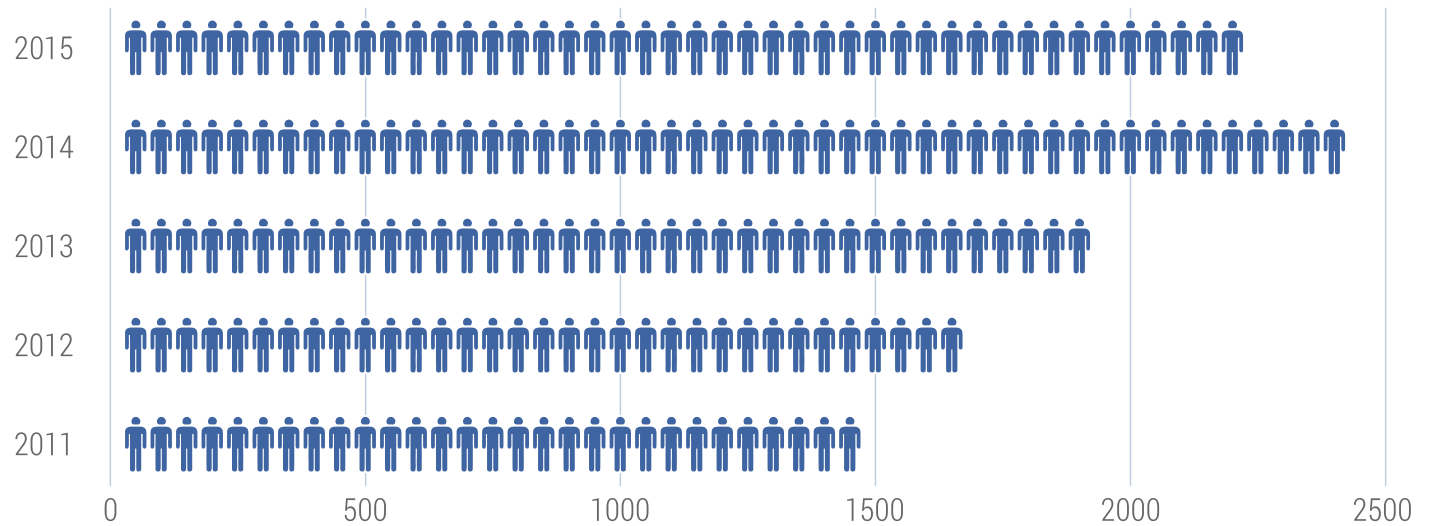

Численность принятых и уволенных работников за 2015 год по месяцам

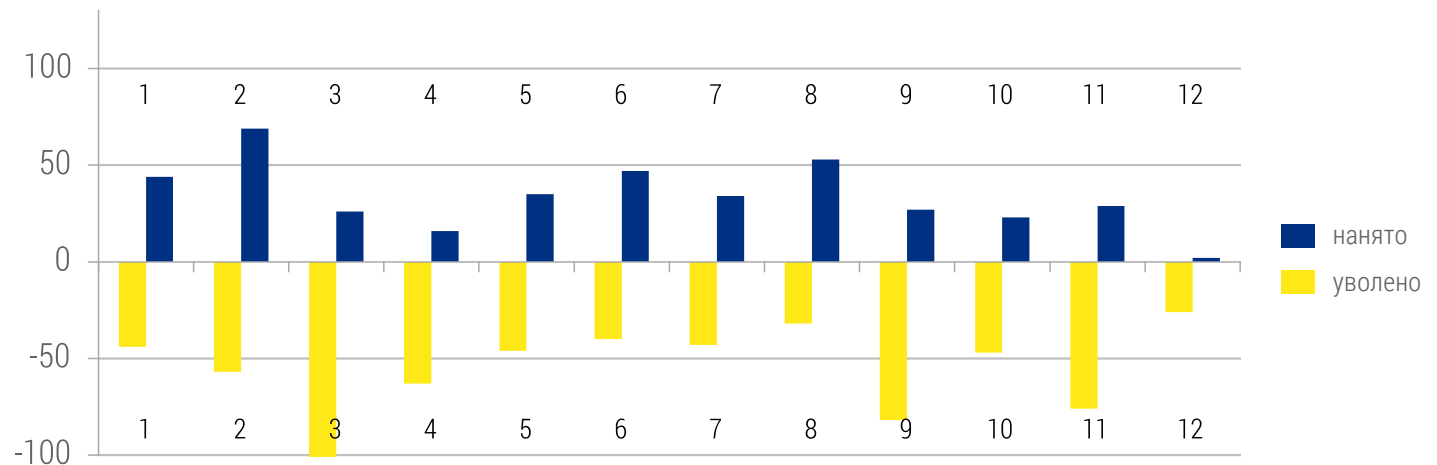

Занятость (продолжение)

Общий коэффициент текучести кадров за 2015 год по месяцам

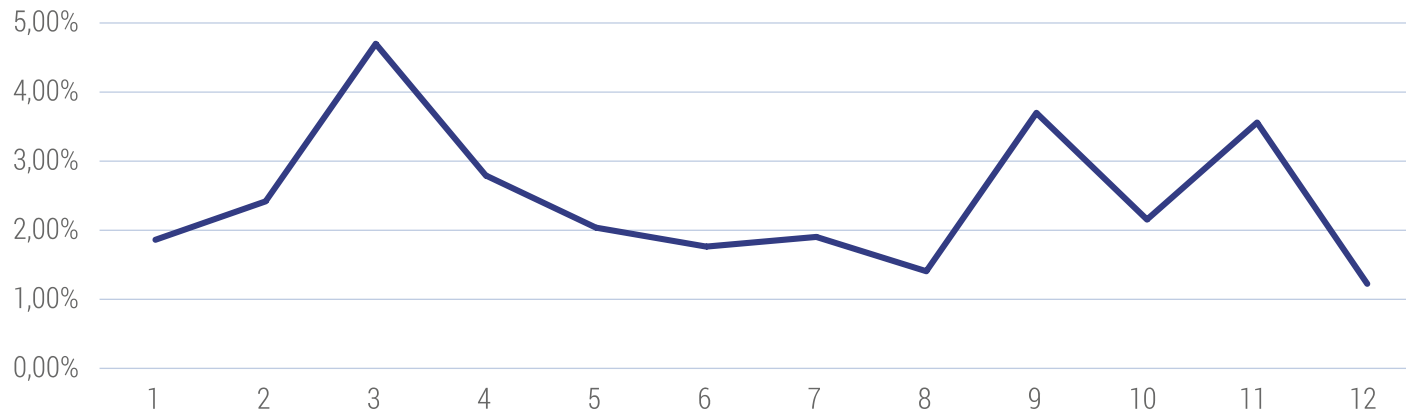

Всего принято работников в 2015 году с учетом пола



Увольнение работников в 2015 году с учетом пола

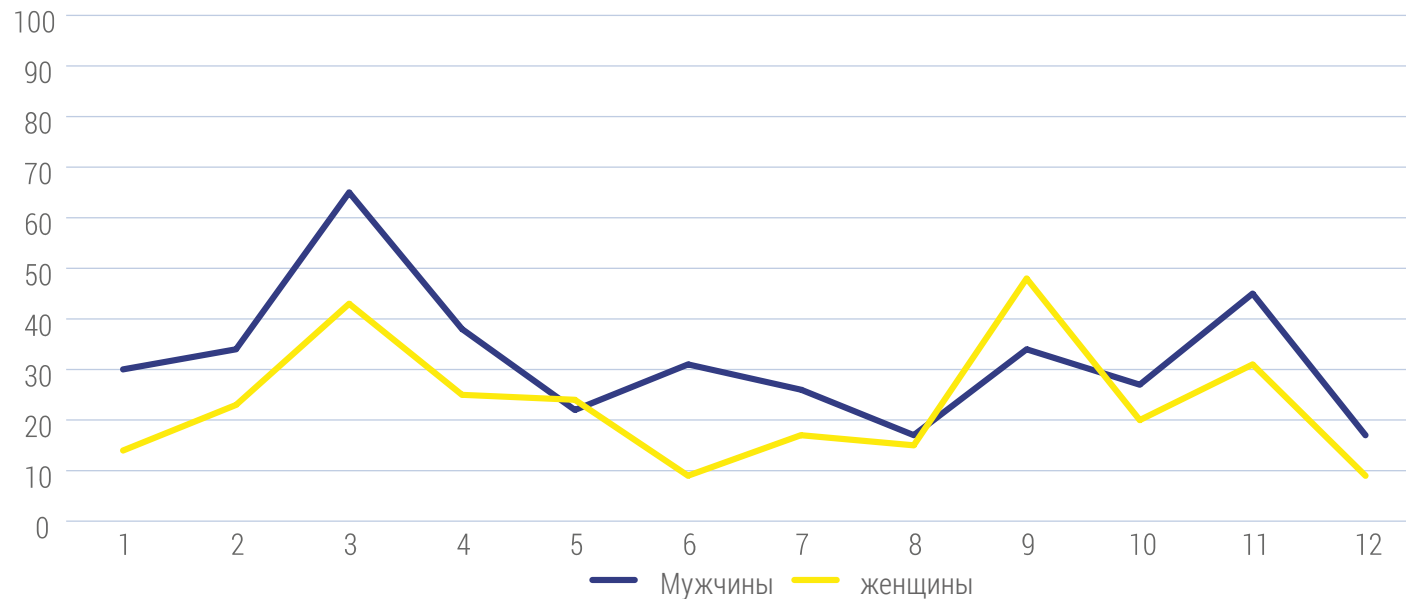

Занятость (продолжение)

Коэффициент текучести кадров в 2015 году с учетом региона

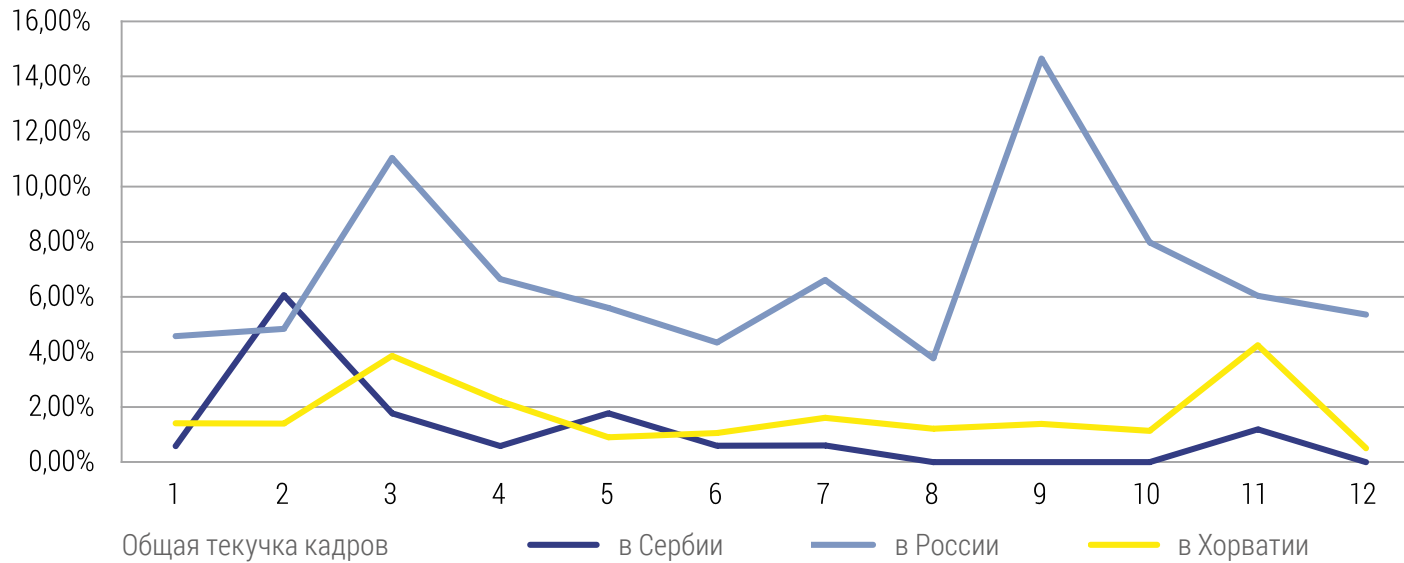

Всего принято работников в 2015 году с учетом региона



Все работники Группы АД Пластик имеют право на отпуск по беременности и уходу за ребенком в соответствии с законодательством страны, в которой они работают. В отчетном периоде право на отпуск по беременности и по уходу за ребенком использовали 92 работницы и 2 работника. В том же периоде на работу вернулись 18 работниц и 2 работника из отпуска по беременности или по уходу за ребенком. Учитывая, что отслеживание этого показателя началось в 2015 году, в следующем отчетном периоде будет отслеживаться и их удержание на работу после использования отпуска по беременности или по уходу за ребенком. Растет число отцов, использующих оплачиваемый отпуск по уходу за ребенком.

По окончании отпуска по беременности или по уходу за ребенком работники, независимо от пола, по договоренности с руководителями почти всегда возвращаются на рабочее место и продолжают трудиться. Это указывает на уверенность, которую им обеспечивает компания.

Группа АД Пластик заботится о технике безопасности и охране труда всех своих работников, особенно беременных женщин и кормящих матерей, что предусмотрено отдельным пунктом Коллективного договора. Внутренними актами, мероприятиями, стимулированием позитивного климата и культуры поддерживается гендерное равноправие, а особенно право работников на использование отпуска по уходу за ребенком.

Отпуск по беременности и уходу за ребенком	Общая численность работающих по полу	Использование отпуска по беременности и по уходу за ребенком	
АД Пластик, Хорватия	мужчины	706	1
	женщины	497	25
АДП, Младеновац	мужчины	139	0
	женщины	30	0
АД Пластик Калуга	мужчины	81	1
	женщины	144	35
АД Пластик, Винтай	мужчины	182	0
	женщины	338	32
Группа АД Пластик	мужчины	1108	2
	женщины	1009	92

Занятость (продолжение)

Постоянно применяется практика поддержания хороших отношений и социального диалога с работниками, которые регулярно и своевременно уведомляются обо всех важных изменениях в деятельности, в которые они включаются в соответствии с законодательством и Коллективным договором. Коллективные договора как формальные соглашения с профсоюзами включают в себя темы охраны труда и безопасности, в соответствии с нормами законодательства и

общепринятой добросовестной деловой практикой. Поэтому представитель работников в Наблюдательном совете Группы АД Пластик уведомляется о важных изменениях в деятельности, которые могут существенно повлиять на работников, до принятия окончательного решения.

Периоды уведомления определяются положениями законодательством в области трудовых отношений, а также положениями, касающимися консультаций и переговоров, и не опреде-

лены отдельно в Коллективном договоре. В зависимости от законодательства конкретного государства, в котором осуществляется деятельность, наиболее краткий период составляет восемь дней, а наиболее длительный – три месяца.

Тем не менее, коммуникация с работниками и их выборными представителями по всем вопросам в связи с изменениями в деятельности, происходит чаще сроков, предусмотренных законодательством.



Охрана труда и техника безопасности

В общей сложности в отчетном периоде произошла 21 травма на уровне Группы в том числе шесть травм (29%) произошло из-за столкновения работника с предметом, семь (33%) из-за

падения на уровне пола, три (14%) были вызваны небрежным обращением со средствами труда, одна (5%) травма возникла в результате чрезмерного физического напряжения и четыре

(19%) относятся к прочим причинам травматизма. После анализа причин травм были определены ответственные лица и меры корректировки, которые были реализованы.

Уровень производственного травматизма, профессиональных заболеваний, коэффициент потерянных дней и прогулов, и количество смертей, связанных с несчастными случаями на производстве

Площадка	2013				2014				2015			
	Количество травм	Количество случаев профессиональных заболеваний	Количество потерянных дней	Количество смертей	Количество травм	Количество случаев профессиональных заболеваний	Количество потерянных дней	Количество смертей	Количество травм	Количество случаев профессиональных заболеваний	Количество потерянных дней	Количество смертей
Солин	5	0	129	0	7	0	303	0	6	0	278	0
Загреб	5	0	73	0	7	0	245	0	6	0	159	0
Младеновац	0	0	0	0	3	0	45	0	6	0	225	0
Винтай	3	0	61	1	1	0	49	0	0	0	0	0
Калуга	0	0	0	0	1	0	11	0	3	0	19	0
ВСЕГО	13	0	263	1	19	0	653	0	21	0	681	0

Характеристика	2013	2014	2015
IR (процент травматизма)	0,74	0,87	0,99
ODR (процент профессиональной заболеваемости)	0,00	0,00	0,00
LDR (процент потери рабочих дней)	0,06	0,11	0,19
AR (процент отсутствия в связи со смертью)	0,05	0,00	0,00

Уровень травматизма в зависимости от пола

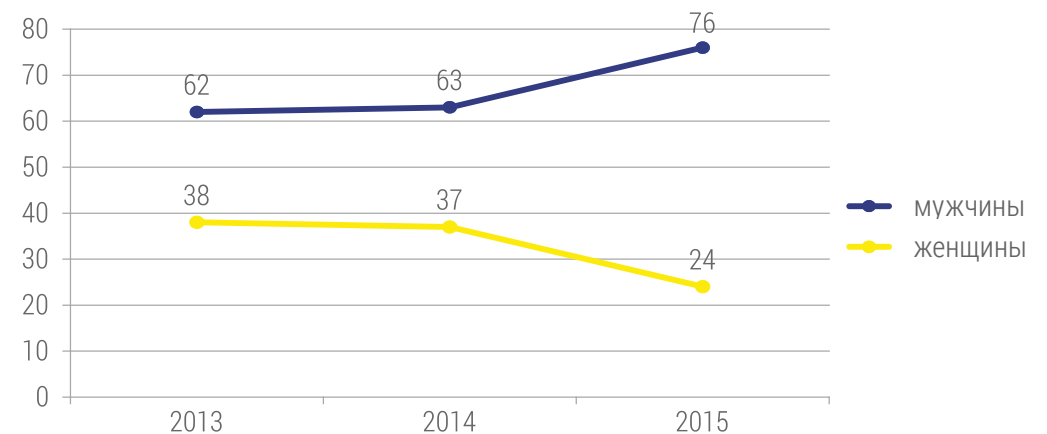

Обучение и образование

За отчетный период обучение составило в среднем 25 часов на работника. Значительно увеличены вложения в программы по специальным требованиям клиента, программы управленческих знаний и внедрения технологий. Инвестиции в специальные знания во многом зависят от вида деятельности, но то, что их объединяет – это забота о безопасности и здоровье работников, поэтому такие программы проводятся регулярно.

В 2015 году было начато сотрудничество с консалтинговыми компаниями **Renault Consulting SAS** и **Renault Technologie Roumanie**, а также продолжено сотрудничество с консалтинговой компанией **Ford aus und weiterbildung e.v.** Программы обеспечивают сотрудникам, которые в них участвуют, про-

фессионализм и компетентность в области автомобильной промышленности. В сотрудничестве с компаниями Fiat и Daimler были достигнуты договоренности о программах, которые поощряли работников Группы АД Пластик, для того чтобы полностью ознакомиться с требованиями клиента в целях обеспечения необходимого качества. Осуществляется регулярное сотрудничество с компанией **Sneci Cee s.r.o.** в области повышения квалификации работников, и в течение 2015 года был проведен ряд семинаров по организации Бережливого производства (*Lean manufacturing*).

Эти семинары, тренинги и программы обеспечивают обучение и повышение квалификации работников на конкурентном

рынке труда автомобильной отрасли, расширяя возможности трудоустройства каждого из них.

Регулярно организуются программы внутреннего обучения, которые ежегодно публикуются в интранете в Каталоге внутреннего обучения. Внутренние тренеры и наставники привлекаются с различных площадок Группы в зависимости от их компетенций и специальных знаний.

В компании проводятся регулярные консультации в связи с окончанием периода трудовой деятельности, а пенсионеры привлекаются в рамках программы наставничества для того, чтобы они продолжали вносить вклад, передавая полученные знания молодым коллегам.

Доля сотрудников, обучавшихся в 2015 году по категориям

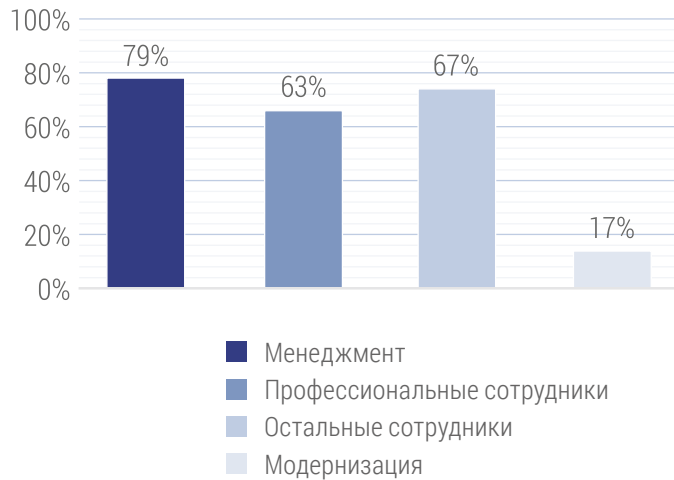

Среднее количество часов обучения на категорию работников

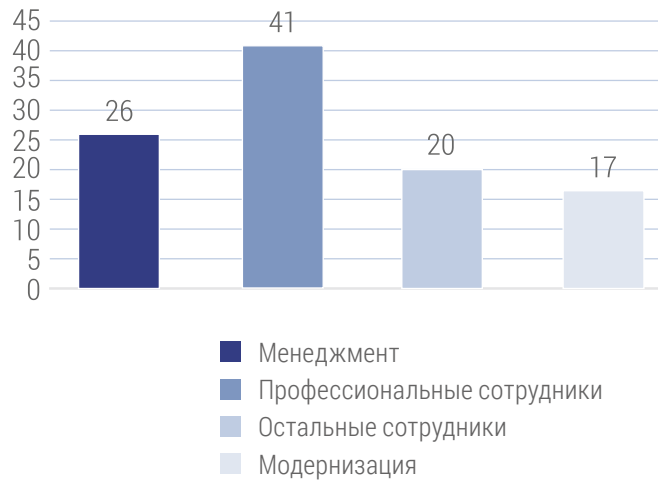

Доля различных программ в 2015 году

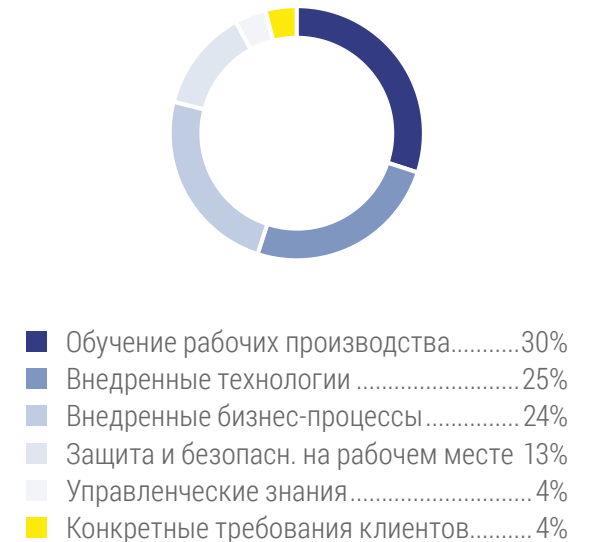

Вознаграждение

В отчетном периоде были введены две новых модели вознаграждения и проведен ряд мероприятий, связанных с оценкой количества и качества труда работников.

Метод 360°

Проведена оценка работников (за исключением непосредственно занятых в производстве) на площадке Загреб, определено состояние компетенции сотрудников, выявлены таланты и определены планы развития. Благодаря проведенной оценке был получен анализ текущей компетенции работников, сильных сторон и областей работы, требующих дальнейшего развития. На основании этого был определен план развития. Так, для руководящих кадров был разработан план обучения, включающий в себя навыки общения, внутреннюю коммуникацию и организационную культуру, обеспечение обратной связи с работниками, личную эффективность и организацию, управление конфликтами и «токсичные» коммуникации, ли-

дерство и управление командой (belbin team roles – командные роли по системе Белбина, групповая динамика и теория лидерства), навыки коучинга в развитии и управлении персоналом, борьбу с дискриминацией и управление многообразием в организации. Обучение планируется в виде ряда полудневных и однодневных семинаров, по одному в месяц. Начало обучения запланировано в третьем квартале 2016 года. В категории профессионального персонала были выявлены специалисты с отличными результатами, которые в будущем будут привлекаться для введения в работу новых сотрудников и передачи передового опыта вновь принятым.

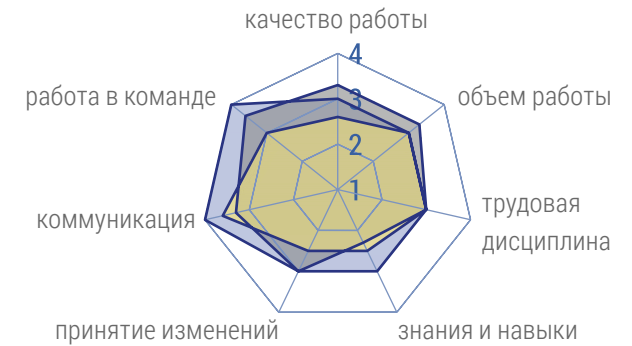

Модель AD5

В заключительном квартале 2015 года была внедрена новая модель вознаграждения работников с отличными результатами труда, которые связаны с основной деятельностью отдела/сектора в рассматриваемом периоде. Вознаграждения получили 82 работника на площадках в Солине и Загребе, а в целях мотивации и продвижения модели был запущен ряд дополнительных мероприятий. Программа первоначально осуществляется в Хорватии для выявления и исправления возможных недочетов, а цель состоит в том, чтобы в 2017 году внедрить ее и на остальных площадках



Вознаграждение (продолжение)

Поощрение идей усовершенствования

На заводах в России была разработана и запущена модель вознаграждения идей усовершенствования. Идея – это любое полезное новшество, применение которого позволяет поднять качество условий и организации труда на более высокий уровень, относящееся ко всем сегментам деятельности. В соответствии с утвержденной матрицей оценки ежемесячно проводится выбор трех лучших идей, а работники премируются и получают благодарность на специальном собрании.

Доля работников, регулярно получающих ответную информацию о трудовом вкладе и индивидуальном развитии

ЗАО АД Пластик Калуга	185	225	82%	28%
АО АД Пластик	280	520	54%	
АД Пластик а.о.	113	1203	9%	
АДП d.o.o.	7	169	4%	

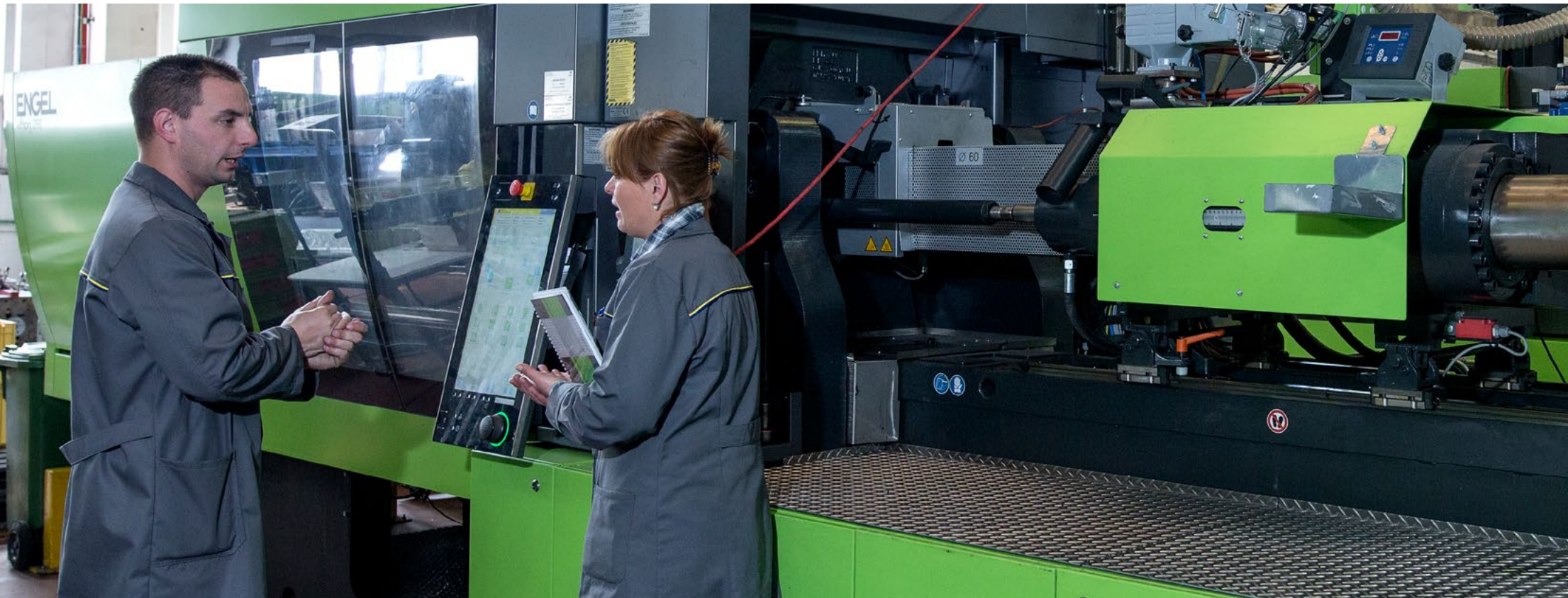

Разнообразие и равные возможности

По состоянию на 31.12.2015 г. в Группе работало 47,66% женщин и 52,34% мужчин. В структуре управления больше всего женщин в линейном руководстве, затем среди руководителей среднего звена, а меньше всего – в топ-менеджменте. Женщины в ведущей структуре управления занимают всего 38% руководящих должностей.

В общей структуре руководящих и управляющих должностей по возрасту в 2015 году преобладали работники возрастной категории от 30 до 50 лет, доля которых составила 71,88%. В топ-менеджменте больше всего работников в возрасте от 30 до 50 лет, а в среднем и линейном руководстве преобладают работники в категории от 30 до 50 лет. Доля работников старше 50 лет на управленческих должностях составляет 19,79%. Каждый потенциальный кандидат имеет равные возможности

трудоустройства, независимо от пола, в пользу чего свидетельствует тот факт, что Группа АД Пластик в течение ряда лет принимает на работу почти одинаковое число женщин и мужчин. Основная заработная плата работников на уровне Группы определяется исключительно в зависимости от рабочего места, и не существует различий в основной заработной плате и компенсационных выплатах между женщинами и мужчинами. Отношение ко всем работникам в Группе АД Пластик равноправно, с достоинством и уважением, независимо от этнической, религиозной, языковой, гендерной, возрастной и культурной принадлежности. Не допускаются дискриминационные действия любого рода, а компетентность используется как единственное основание для принятия решений по всем аспектам трудоустройства, включая рекрутинг, развитие и продвижение по службе.

Гендерная структура сотрудников в 2015 году в зависимости от уровня менеджмента

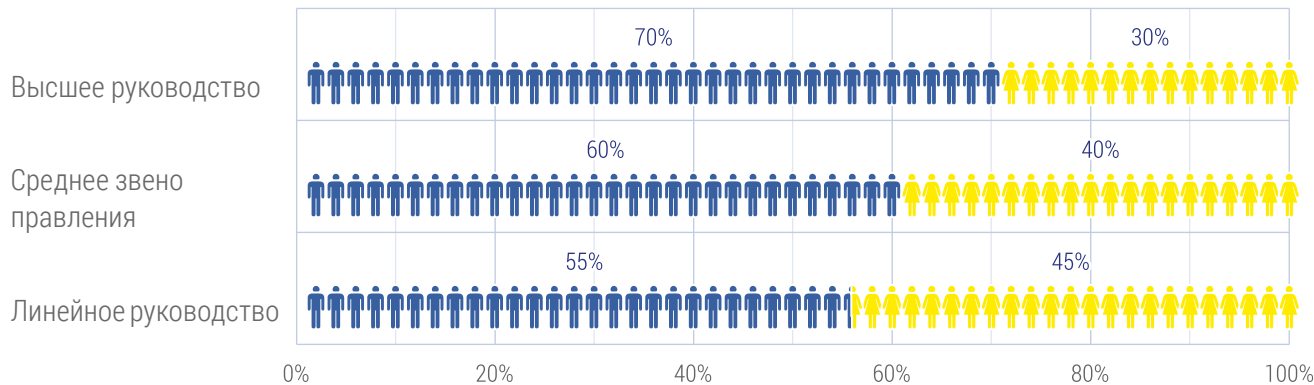

Разнообразие и равные возможности (продолжение)

В отчетном периоде по критерию трудовых отношений были проверены поставщики АД Пластик в Хорватии, и, как показали результаты, все проверенные компании соблюдают указанные критерии, а это в общей сложности 48% поставщиков Группы. Проверка была проведена путем Вопросника о соответствии требованиям системы ISO 9001 или ISO TS 16949, ISO 14001 и принципам социально ответственного бизнеса

(Questionnaire: Compliance with Quality management system ISO 9001 or ISO TS 16949, Environmental management system ISO 14001 and Corporate social responsibility). Поставщики производственных площадок в России и Сербии не были проверены в отчетном периоде, проверка запланирована в следующем.

В течение отчетного периода было инициировано в общей сложности десять споров на уровне Группы в связи с трудо-

выми отношениями. В Калуге было запущено восемь споров, в Винтае и Младеноваце – по одному, а в Хорватии не было ни одного спора. Они были запущены через формальные механизмы, но в том же периоде все поры были обработаны и разрешены. Также в течение 2015 года было разрешено еще три спора, связанных с трудовыми отношениями, в Младеноваце, которые были запущены до указанного периода.

Возрастная структура управленческих и руководящих кадров в 2015 году

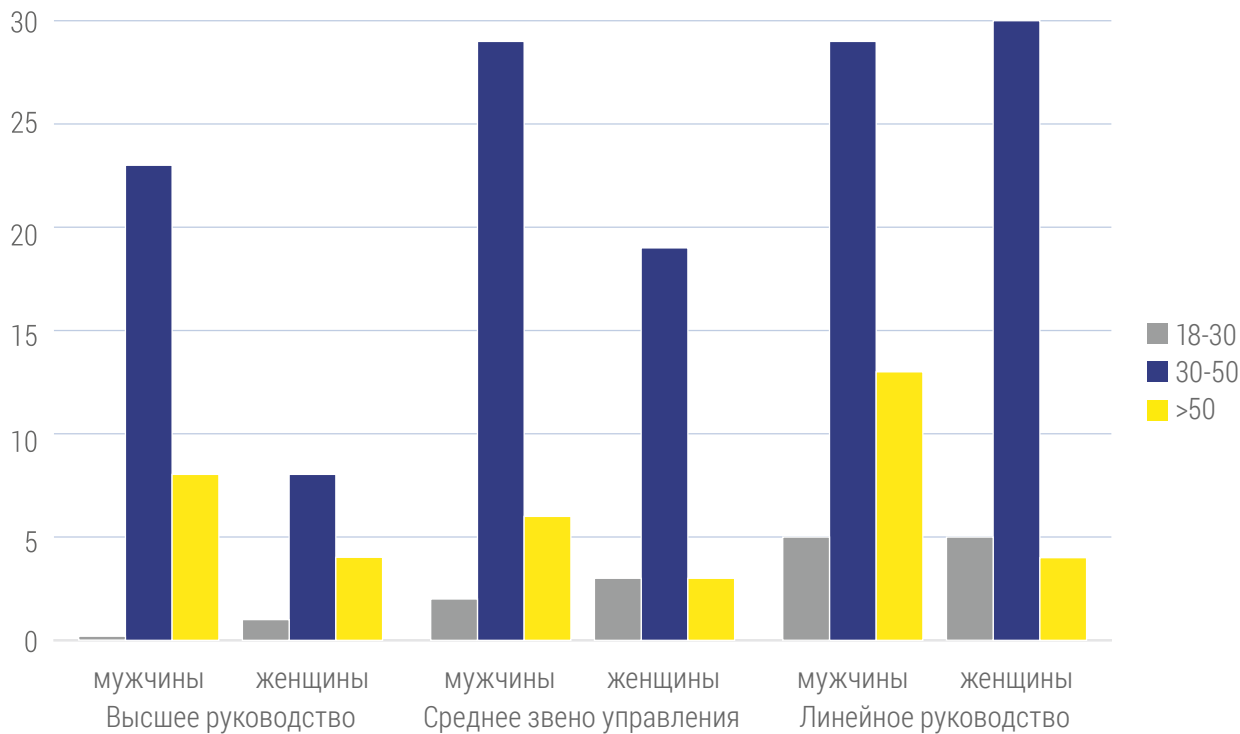

Гендерная и возрастная структура Правления в 2015 году

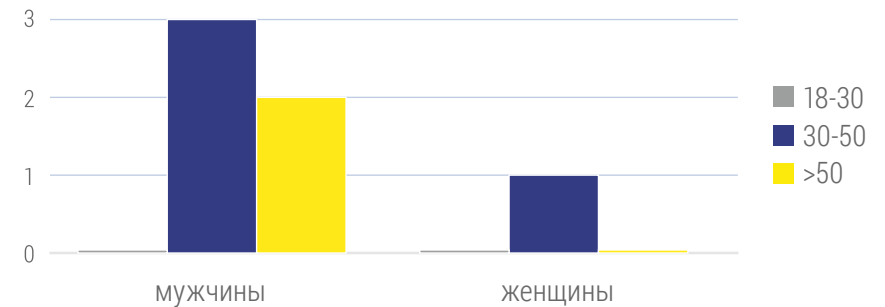

Гендерная и возрастная структура Ревизионной комиссии в 2015 году



Права человека

Группа АД Пластик не принимает на работу лиц моложе 15 лет, что также предусмотрено дополнительными внутренними актами. В отчетном периоде не было заключено ни одного трудового договора с лицами моложе 15 лет, как и за предыдущие периоды. Служба человеческих ресурсов обращает исключительное внимание на возраст в процессе отбора кандидатов.

Обучение работников в области политики и аспектов прав человека было проведено на площадке в Калуге, продолжительностью два часа на работника, таким образом, в отчетном периоде проведено в общей сложности 450 часов обучения по правам человека. Не было получено ни одного заявления о случаях дискриминации, а также не было споров, связанных с правами человека.

В отчетном периоде все поставщики компании АД Пластик в Хорватии были проверены по критерию свободы объединений работников и соблюдения прав человека с помощью Вопросника о соответствии требованиям системы ISO 9001 или ISO TS 16949, ISO 14001 и принципам социально ответственного бизнеса (Questionnaire: Compliance with Quality management system ISO 9001 or ISO TS 16949, Environmental management system ISO 14001 and Corporate social responsibility). Как показало проведенное анкетирование, которое включало в себя вопросы в области свободы объединений и коллективных переговоров, все проверенные поставщики соблюдают права человека и права рабочих на свободные объединения.

В отношении поставщиков площадок в России и Сербии проверка не была проведена, но планируется в предстоящем периоде.



Общество

Борьба против коррупции

Антикоррупционная политика еще не оформлена в виде отдельного документа, но является составной частью Кодекса деятельности Группы АД Пластик, который опубликован на интернет-сайте Компании. В соответствии с упомянутым Кодексом, никто из работников не должен участвовать в коррупции любого рода, и каждый работник, от которого требовали или которому предлагали взятку, обязан сообщить о данной ситуации юридической службе. В 2015 году не было заявлений о случаях, которые могли бы иметь признаки взяточничества и/или коррупции. В отчетном периоде в компании не проводилось антикоррупционное обучение.

Публичная политика

Группа АД Пластик выступает за прозрачное и открытое представление различных политических направлений через деловые и заинтересованные организации, путем публичных выступлений, профессиональных дискуссий или прямых предложений и замечаний полномочным органам. Мы не сторонники какой-либо материальной и финансовой поддержки политических партий, а также предоставления политических взносов.

Не было начато ни одной юридической процедуры в связи с поведением, противоречащим принципу рыночной конкуренции, монополистическими действиями и трестовым сговором.

Не было существенных штрафов и неденежных санкций за несоблюдение законодательства и нормативных документов за отчетный период на уровне Группы АД Пластик.



Общество (продолжение)

Здоровье и безопасность покупателей

Для всей продукции, которую разрабатывает Группа АД Пластик, от планирования конструкции и разработки продукта, включая испытания, проверку и подтверждение каждого этапа конструирования и разработки, вплоть до утилизации продукции по окончании срока службы, мы действуем в соответствии с требованиями законодательства и соблюдаем все правила и стандарты клиентов и директивы автомобильной промышленности.

В то же время нами проводится оценка всей продукции в целях уменьшения влияния на здоровье и безопасность (учитывая, что выполнение предусмотренных функций продукта или услуги не должно представлять риск для здоровья и безопасности).

В отчетном периоде не было отмечено случаев несоблюдения правил и добровольных кодексов, связанных с влиянием продукции на здоровье и безопасность.

Маркировка продукции и услуг

Все продукты Группы АД Пластик имеют декларацию, подтверждающую качество и характеристики, безопасны и гигиенически приемлемы для эксплуатации. Компания постоянно заботится о правильной и полезной маркировке, обеспечении утилизации по окончании срока эксплуатации в соответствии с требованиями законодательства и соблюдении всех остальных правил и стандартов.

В сведениях о продукции и услугах указывается источник компонентов продукции или услуги, состав (особенно в отношении веществ, которые могут повлиять на окружающую среду или общество), безопасность использования продукта или услуги, а также утилизация продукта и воздействие на окружающую среду.

Поскольку большую часть продукции составляют изделия из пластмасс, совместно с клиентами ведется работа по улучшению возможностей повторной переработки в целях снижения нагрузки на окружающую среду по истечении срока эксплуатации продукции. Клиенты разработали показатели повторной переработки для своих поставщиков, которые обеспечивают оценку жизненного цикла и включение возможности повторной переработки начиная с этапа разработки, переговоров с клиентом, определения достигнутого прогресса в части экологически приемлемой конструкции. Вся продукция соответствует указанным требованиям, установленным клиентами.

Составной частью совместных действий с производителями автомобилей являются также специальные тесты гигиены и безопасности, которые должны пройти все продукты, для обеспечения их полной безопасности для конечного покупателя.



Общество (продолжение)

Клиенты

Одним из наиболее важных параметров, который отслеживается в процессе со-трудничества с клиентом в автомобильной промышленности, является качество. Качество продукции и процессов отслеживается с помощью шаблонов, сформированных клиентом (специальные ИТ-порталы), а результаты учитываются за определенные периоды времени. Так называемый рейтинг поставщика является основным условием для заключения договоров о новых сделках. В 2017 году мы планируем ввести дополнительный опросник для определения удовлетворенности клиентов, в который будут входить вопросы, связанные с качеством продукции, коммуникацией, логистикой и финансовым сегментом.

В отчетном периоде не было жалоб, связанных с конфиденциальностью клиентов, несоблюдением правил и добровольных кодексов в отношении продукции и услуг, а также штрафов за несоблюдение законодательства и нормативных документов, касающихся предложения и использования продукции и услуг.

Маркетинговая коммуникация

Группа АД Пластик соблюдает Рекламный кодекс Хорватии и имеет свой разработанный Рекламный кодекс, который распространяется на все виды рыночной коммуникации. В отчетном периоде не было отмечено ни одного случая несоблюдения правил и добровольных кодексов в связи с рыночной коммуникацией.

Компания не продает запрещенную или спорную продукцию ни на одном рынке, и это не является предметом запросов заинтересованных сторон или общественных слушаний.





Сравнительная таблица показателей GRI и Global Compact

	Принцип UNGC	Стран.
Профиль		
Стратегия и анализ		
G4-1	Заявление председателя Правления	4
Организационный профиль		
G4-3 до G4-13	Принципы 3 и 6	5 - 21
Обязательства перед внешними инициативами		
G4-14 до G4-16	Принципы 1, 2, 3, 4, 5, 6, 7, 8, 9,10	22
Выявленные существенные аспекты и границ		
G4-17 до G4-23		23
Профиль отчета		
G4-28 до G4-33		25 - 28
Управление		
G4-28 до G4-33	Принцип 3	68 - 69
Управление		
G4-34 до G4-53		30 - 33
Этика и добросовестность		
G4-56	Принципы 1-10	34
Специфические стандартные данные		
Экономические показатели		
G4-EC1	Принцип 6	36
G4-EC3		36
G4-EC4		37
G4-EC5	Принцип 6	36

	Принцип UNGC	Стран.
G4-EC6	Принцип 6	37
G4-EC8		37
G4-EC9		37
Экологические показатели		
G4-EN1	Принципы 7, 8	40
G4-EN2	Принципы 8 и 9	40
G4-EN3	Принципы 7 и 8	41
G4-EN4	Принцип 8	41
G4-EN5	Принцип 8	42
G4-EN6	Принципы 8 и 9	45
G4-EN8	Принципы 7 и 8	43
G4-EN9	Принцип 8	43
G4-EN10	Принципы 8 и 9	43
G4-EN11	Принцип 8	43
G4-EN12	Принцип 8	43
G4-EN13	Принцип 8	43
G4-EN14	Принцип 8	43
G4-EN15	Принципы 7 и 8	44
G4-EN16	Принципы 7 и 8	44
G4-EN18	Принципы 7 и 8	45
G4-EN19	Принципы 8 и 9	45
G4-EN20	Принципы 7 и 8	46
G4-EN21	Принципы 7 и 8	46

Сравнительная таблица показателей GRI и Global Compact (продолжение)

	Принцип UNGC	Стран.		Принцип UNGC	Стран.
G4-EN22	Принцип 8	47 - 48	Подкатегория: Права человека		
G4-EN23	Принцип 8	48	G4-HR1	Принцип 2	34
G4-EN24	Принцип 8	49	G4-HR2	Принцип 1	63
G4-EN25	Принцип 8	49	G4-HR3	Принципы 4 и 6	63
G4-EN26	Принцип 8	49	G4-HR4	Принципы 1,2, 3 и 6	63
G4-EN29	Принцип 8	65	G4-HR10	Принцип 2	63
G4-EN31	Принципы 7, 8 и 9	49	G4-HR12	Принцип 1,2	63
G4-EN32	Принцип 8	50	Подкатегория: Общество		
G4-EN32	Načelo 8	51	G4-S04	Принцип 10	64
Общественные показатели			G4-S06	Принцип 10	64
G4-LA1	Принцип 6	53 - 55	G4-S07	Принцип 10	64
G4-LA2	Принцип 6	53	Подкатегория: Здоровье и безопасность покупателей		
G4-LA3	Принципы 3 и 6	55	G4-PR1	Принцип 1	65
G4-LA4	Принципы 3 и 6	56	G4-PR2	Принцип 1	65
G4-LA6	Принцип 1	57	G4-PR3	Принцип 8	65
G4-LA8	Принцип 3	56	G4-PR4	Принцип 8	66
G4-LA9	Принцип 6	58	G4-PR5		66
G4-LA10		58	G4-PR6		66
G4-LA11	Принцип 6	59 - 60	G4-PR7	Принцип 2	66
G4-LA12	Принципы 2 и 6	61 - 62	G4-PR8		66
G4-LA13	Принципы 1 и 6	61	G4-PR9		66
G4-LA14	Принципы 1 и 6	62			
G4-LA16		62			



Задачи, выполненные в 2015 году

- Начало внедрения стандарта ISO 50001 (Система управления энергией) для площадок Солин и Загреб – начаты мероприятия
- Начало внедрения стандарта ISO 14001 в АД Пластик Калуга
- Внедрение системы OHSAS 18001 для управления охраной труда и техникой безопасности на площадке АДП Младеновац – введена 21.12.2015.
- Внедрение системы вознаграждения сотрудников – внедрена система вознаграждения AD5
- Разработка мероприятий, направленных на повышение мотивации работников – усовершенствование внутреннего бюллетеня в внедрение редакционной комиссии, почтовые ящики АДП для анонимных вопросов и замечаний, неформальное общение, дополнительные инструкции по коммуникации, праздничные программы
- Принят Рекламный кодекс
- Осуществлен переход на отчетность G4



Задачи на 2016 год

- Внедрение стандарта ISO 14001 в АД Пластик Калуга
- Внедрение стандарта ISO 50001 (Система управления энергией) для площадок Солин и Загреб
- Внедрение стандарта ISO 9001 на площадке АДП Младеновац
- Начало внедрения стандарта ISO 27001 (Система информационной защитой) для площадок Солин и Загреб
- Разработка мероприятий, направленных на повышение мотивации работников – День АДП, организация тимбилдинга, дни открытых дверей в Правлении, запуск проекта «Идеи и инновации»
- Повышение информированности и вовлеченности остальных стейкхолдеров
- Принятие политики качества продукции, защиты здоровья и безопасности покупателей, охраны окружающей среды
- Обучение руководства по антикоррупционным вопросам
- Проведение оценки поставщиков для площадок в России и Сербии по Вопроснику соответствия

Заключение комиссии Правления (UV) Совета предпринимателей Хорватии по устойчивому развитию (HR PSOR) на Отчет об устойчивом развитии Группы AD Plastik за 2015 год

Третий Отчет об устойчивом развитии Группы AD Plastik своим современным подходом и оформлением полностью соответствует цели нефинансовой отчетности, состоящей в понимании потребностей и ожиданий сторон, заинтересованных в информации, и обеспечивает отражение нефинансовых результатов деятельности компании в соответствии с их потребностями. В Отчете успешно отражены результаты деятельности предприятий, входящих в Группу, достигнутые в 2015 году, а содержание соответствует версии G4 Руководства по отчетности в области устойчивого развития Глобальной инициативы по отчетности – Основной вариант.

Отчет об устойчивом развитии Группы за 2015 года написан четко и понятно, сведения представлены наглядно, а отдельные аспекты описаны очень подробно. В документе соблюдены принципы отчетности, выраженные в стремлении к сбалансированному отражению всех важных сторон деятельности, связанных с устойчивым развитием и социальной ответственностью.

Группа AD Plastik - растущая международная компания, стремящаяся стать лидером на рынке Восточной Европы в разработке и производстве автомобильных компонентов. На этом требовательном рынке устойчивый бизнес является одним из важнейших элементов конкурентоспособности, а понимание ожиданий и интересов стейкхолдеров представляет собой необходимое условие для обеспечения качественной коммуникации.

Поэтому не удивительно, что Группа AD Plastik в своем отчете выделила 34 существенных аспекта, отражающих важные экономические, экологические и социальные воздействия

Группы, оказывающие значительное влияние на оценки и решения стейкхолдеров. Подавляющее большинство существенных аспектов, а именно 21, относится к социальной категории, то есть к работникам и правам человека.

Выявление существенных аспектов - очень важный фактор для данного вида отчетности. Именно эти приоритеты представляют собой основную часть отчета и сфокусированы на темах, имеющих важное значение для всех заинтересованных сторон. При этом слишком большое число существенных аспектов может означать, что предприятие не выявило ключевые влияния и не сосредоточило на них свое внимание. Поэтому мы высоко оцениваем процесс определения приоритетов и ключевых аспектов в соответствии с изменениями внешних и деловых влияний. Мы ожидаем, что в последующие годы продолжится развитие коммуникации с заинтересованными сторонами именно на тему содержания отчета об устойчивом развитии.

Прошлый год был успешным для Группы AD Plastik по финансовому результату, и этот положительный результат сказался на росте инвестиций в обучение персонала, внедрении новой системы вознаграждений и совершенствовании информирования и коммуникации. Нам хотелось бы видеть в последующих отчетах более четкое отражение стратегии управления людскими ресурсами, на которой основана эта успешная практика инвестиций в персонал.

Целью отчета является не только отражение понимания и применения принципов социальной ответственности, но и привлечение внимания и интереса читателей к теме устойчивого развития. Поэтому особенно ценно заявление о том,

что следующие отчеты будут публиковаться ежегодно и содержать четкие цели по конкретным аспектам в целях более качественного и прозрачного мониторинга их реализации. Одновременно с этим Группа AD Plastik использует процесс отчетности для анализа и оценки результативности и на нем основывает план процесса непрерывного совершенствования, которое представляет собой главную цель отчетности. Мы будем заинтересованно следить за этим прогрессом через последующие отчеты, и благодарим Группу AD Plastik за качественно осуществленный процесс.

Комиссия правления HR PSOR



A close-up photograph of a vibrant green leaf. A magnifying glass is positioned over the leaf, focusing on a dandelion seed head. The magnified view shows the intricate details of the seed head and its surrounding greenery. The background is a soft, out-of-focus green.

Your needs. Our drive.

Солин, ноябрь 2016

www.АДПластик.hr